

# HIKOKI HIGHLIGHTS

Edition 5 | Les offres sont valables du 1<sup>er</sup> avril au 31 août 2024

Extrêmement  
puissant et  
précis.

**NOUVEAU**

Envie de découvrir  
nos scies plongeantes  
C3606DPA?

> Voir page 38

Frein à arrêt rapide

Compatibilité totale  
des rails de guidage

Profondeur de coupe de 66 mm,  
61 mm avec rail de guidage



**NOUVEAU**

# Des innovations pour tous les professionnels.

Chaque projet mérite les meilleures performances.

Dans cette édition, vous trouverez des informations sur nos dernières innovations. Nous vous présentons nos machines les plus récentes ainsi qu'une grande variété d'accessoires.

**NOUVEAU**



**Outil multifonctions 18V  
CV18DA**

> Voir page 48

**NOUVEAU**



**Outil multifonctions 230V  
CV350V2**

> Voir page 48

**NOUVEAU**



**Burineur 36V  
H3641DA**

> Voir page 28

**NOUVEAU**



**Visseuse pour plaques  
de plâtre 18V  
W18DA**

> Voir page 12

**NOUVEAU**



**Visseuse pour plaques  
de plâtre 18V  
W18DB**

> Voir page 13

**NOUVEAU**



**Magasin allongé pour  
NR1890DBCL**

> Voir page 36

**NOUVEAU**



**Aspirateur portable 18V  
RP18DA**

> Voir page 51

**NOUVEAU**



**Aspirateur portable 18V  
RP18DLA**

> Voir page 51

**NOUVEAU**



**Scie circulaire plongeante 36V  
C3606DPA**

> Voir page 38

**NOUVEAU**



**Scie circulaire 36V  
C3607DB**

> Voir page 39

**NOUVEAU**



**Scie circulaire 36V  
C3606DUM**

> Voir page 40

**NOUVEAU**



**Scie circulaire 18V  
C1806DUM**

> Voir page 40

**NOUVEAU**



**Accessoires pour  
rail de guidage**

> Voir page 41

**NOUVEAU**

**Scie radiale 36V  
C3612DRA**

> Voir page 44



Nouveautés

**NOUVEAU**



**Taille-haie  
CH3672DA**

> Voir page 54

**NOUVEAU**

**Débroussailleuse  
36V  
CG36DC  
poignée "guidon"  
ou en "D"**

> Voir page 57

**Coupe-bordure  
18V  
CG18DA**

> Voir page 57

**NOUVEAU**



**Combi compresseur 18V  
UP18DA**

> Voir page 58

**NOUVEAU**



**Glacière et box  
chauffant  
UL18DBA**

> Voir page 58

NOUVEAU

# Puissance ultime pour vos outils 36 V et 18 V.

Les batteries les plus puissantes pour vos outils 36V et 18V

L'électronique intelligente commute automatiquement les tensions

Résistance améliorée aux chutes et à l'eau



## Batteries MULTI VOLT

### 36V/18V

Tension nominale de 36V, permettant aux batteries MV de fournir la puissance nécessaire pour augmenter la productivité et l'efficacité | Système de commutation automatique - Un circuit intelligent change automatiquement la tension pour alimenter les outils HIKOKI 18V et 36V | L'électronique intelligente assure une communication constante entre l'outil, la batterie et le chargeur afin d'éviter toute surcharge ou décharge et prolonger ainsi la durée de vie de la batterie et de l'outil | Une meilleure résistance à l'eau et des orifices d'évacuation pour une durée de vie prolongée | Un design avec une protection en caoutchouc améliore la résistance aux chocs et la protection des surfaces délicates | L'affichage intégré à 4 LED indique la charge restante de la batterie afin d'éviter les temps d'arrêt coûteux sur le lieu de travail | La puissance de sortie est plus élevée qu'avec des batteries 18V de taille similaire.

### Batterie 380082 BSL36A18X

Puissance restituée  
1.080 W

18V - 5.0 Ah

36V - 2.5 Ah



# 129.-

156,09 TVA incl.

Egalement disponible

**Twin Pack 380205**

2 batteries MULTI VOLT BSL36A18X

36V-2.5Ah ou 18V-5.0Ah

**229.-** 277,09 TVA incl.

### Batterie 380084 BSL36B18X

Puissance restituée  
1.440 W

18V - 8.0 Ah

36V - 4.0 Ah



# 155.-

187,55 TVA incl.

Egalement disponible

**Twin Pack 380207**

2 batteries MULTI VOLT BSL36B18X

36V-4.0Ah ou 18V-8.0Ah

**279.-** 337,59 TVA incl.

## BOOSTER PACK

### A2

### UC18YSL3WHZ

2 batteries MULTI VOLT BSL36A18X  
1 chargeur rapide UC18YSL3

Puissance restituée  
1.080 W

18V - 5.0 Ah

36V - 2.5 Ah



# 279.-

337,59 TVA incl.

## BOOSTER PACK

### B2

### UC18YSL3WJZ

2 batteries MULTI VOLT BSL36B18X  
1 chargeur rapide UC18YSL3

Puissance restituée  
1.440 W

18V - 8.0 Ah

36V - 4.0 Ah



# 345.-

417,45 TVA incl.

MULTI VOLT



# Un seul type de batterie compatible avec plus de 150 machines

Notre batterie MULTI VOLT alimente une large gamme d'outils électroportatifs. De plus, elle est compatible avec les outils électriques 36 V et 18 V, et fonctionne également avec vos outils électroportatifs Hitachi. Vous pouvez désormais couper, meuler, percer, buriner, souffler, tailler et clouer avec la même puissance que les outils filaires, tout en ayant la liberté de travailler où vous voulez.



18V



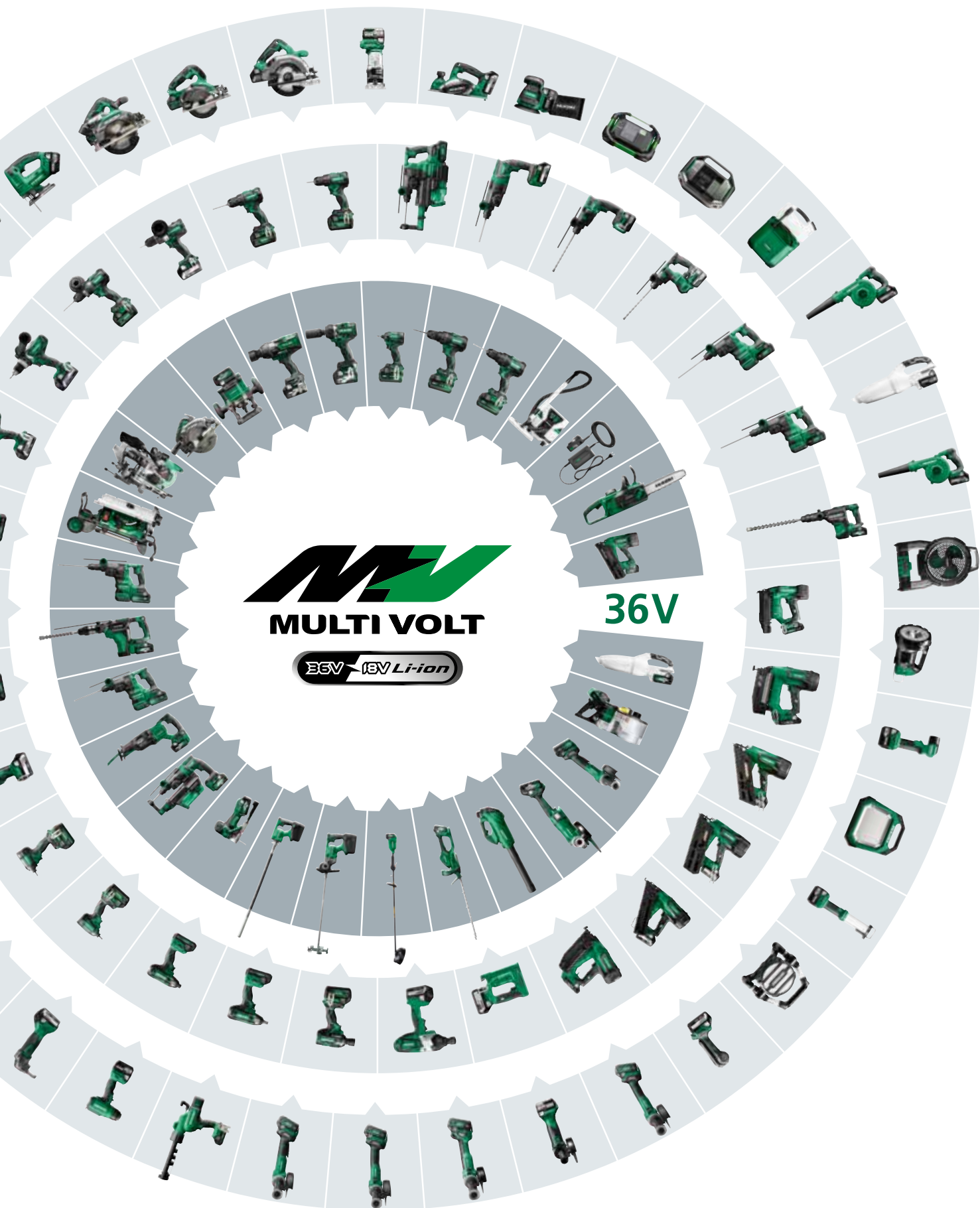

**MULTI VOLT**

36V 18V Li-ion









































**36V**

# POWER MIX

Avec le Power Mix de HiKOKI, vous bénéficiez d'une liberté absolue. Nous fournissons à chaque professionnel la bonne combinaison d'outils et de batteries. Cela signifie que vous pouvez choisir l'outil électrique et la source d'énergie qui convient le mieux à vos besoins et à vos applications.

## 36V Étape 1 Choisissez vos outils 36V.

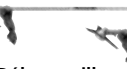
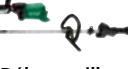
### 36V Power tools.

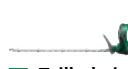
 ■ Perfo-burineur SDS+ DH3628DAW2Z 28 mm - 3.2 J <b>389.-</b>	 ■ Perfo-burineur SDS+ DH3628DAW3Z 28 mm - 3.2 J <b>469.-</b>	 ■ Perfo-burineur SDS+ DH3628DCW2Z 28 mm - 3.2 J - Quick <b>419.-</b>	 ■ Perfo-burineur SDS+ DH3628DCW3Z 28 mm - 3.2 J - Quick <b>499.-</b>	 ■ Perfo-burineur SDS+ DH36DPEW2Z 28 mm - 3.2 J <b>385.-</b>	 ■ Perfo-burineur SDS Max DH36DMAW2Z 40 mm - 7.1 J <b>565.-</b>	 ■ Perfo-burineur SDS Max DH3640DAW2Z 40 mm - 9.2 J <b>610.-</b>
 ■ Perceuse visseuse DS36DCW2Z 155/100 Nm <b>259.-</b>	 ■ Perceuse percutoire DV36DCW2Z 155/100 Nm <b>279.-</b>	 ■ Visseuse à choc WH36DCW2Z 215 Nm - 1.6 kg <b>314.-</b>	 ■ Boulonn. à choc WR36DHW2Z 380 Nm - 1/2" <b>294.-</b>	 ■ Boulonn. à choc WR36DEW2Z 700 Nm - 1/2" <b>319.-</b>	 ■ Boulonn. à choc WR36DBW2Z 1.050 Nm - 1/2" <b>329.-</b>	 ■ Boulonn. à choc WR36DAW2Z 1.100 Nm - 3/4" <b>339.-</b>
 ■ Meuleuse d'angle G3613DEW2Z 125 mm - slide - frein <b>265.-</b>	 ■ Meuleuse d'angle G3613DFW2Z 125 mm - paddle - frein <b>265.-</b>	 ■ Meuleuse d'angle G3613DVEW2Z 125 mm - slide - var. <b>285.-</b>	 ■ Meuleuse d'angle G3613DVFW2Z 125 mm - paddle - var. <b>285.-</b>	 ■ Meuleuse d'angle G3615DVEW2Z 150 mm - slide - var. <b>305.-</b>	 ■ Meuleuse d'angle G3615DVFW2Z 150 mm - paddle - var. <b>305.-</b>	 ■ Meuleuse d'angle G3623DAW4Z 230 mm <b>505.-</b>
 ■ Cintreuse découpe VB3616DAW2Z 10-16 mm métal <b>2.359.-</b>	 ■ Scie sauteuse CJ36DAW2Z 160 mm - arceau <b>319.-</b>	 ■ Scie sauteuse CJ36DBW2Z 160 mm - pommeau <b>319.-</b>	 ■ Scie à sabre CR36DAW4Z 32 mm - 3.000 /min. <b>345.-</b>	 ■ Ponçeuse à bande SB3608DAW4Z 76 x 533 mm <b>275.-</b>	 ■ Cloueur Duplex NR3675DDW6Z 21° - 57/45 - 89/77 mm <b>625.-</b>	 ■ Compresseur EC36DAW4Z 7.6 L - 9,2 bar - 12.4 kg <b>335.-</b>
 ■ Scie circulaire C3607DBW4Z Ø190 mm - 66 mm <b>369.-</b> <small>SPECIAL DEAL</small>	 ■ Scie plongeante C3606DPAW2Z 66 mm - soft start <b>499.-</b>	 ■ Scie sur table C3610DRJW4Z Ø254 mm <b>535.-</b>	 ■ Scie radiale C3610DRAW4Z Ø254 mm <b>689.-</b>	 ■ Scie radiale C3612DRAW4Z Ø305 mm <b>815.-</b>	 ■ Défonçeuse RB3612DAW2Z 6, 8, 12 mm - 50 mm <b>365.-</b>	 ■ Aspirateur R36DAW4Z 22 L/s - 220 mbar <b>169.-</b>
 ■ Tronçonneuse CS3635DBW4Z 350 mm - 14.9 m/s <b>295.-</b>	 ■ Coupe-bordure CG3606DPAW2Z poignée en D <b>265.-</b>	 ■ Coupe-bordure CG36DBW5Z poignée guidon <b>295.-</b>	 ■ Débousailleuse CG36DCW5Z poignée guidon <b>309.-</b>	 ■ Débousailleuse CG36DCW4Z poignée en D <b>279.-</b>	 ■ Souffleur RB36DAW4Z 680 m³/h <b>339.-</b>	 ■ Taille-haies CH3656DAW4Z 620 mm <b>219.-</b>





**100% compatibles  
avec toutes les machines  
36 V et 18 V.**

Power Mix



Comment cela fonctionne-t-il ? En premier lieu, choisissez un de nos outil électrique de gamme de 36V ou 18V, ensuite choisissez l'un de nos kits-batteries MULTI VOLT et prenez le chargeur dont vous avez besoin. Vous pouvez commencer n'importe quel projet immédiatement et travailler aussi longtemps que vous le souhaitez. Le Power Mix vous garantit un ensemble complet de puissance.

## Étape 2 Choisissez vos kits énergies.

NEW



**Burineur  
H3641DAW2Z**  
6.8 J - 2.880 cpm  
**454.-**



**Aiguille à béton  
UV3628DAW4Z**  
824 mm  
**505.-**



**Malaxeur  
UM36DAW4Z**  
500-1.200 rpm  
**355.-**



**Boulonn. à choc  
WR36DGVW2Z**  
1.400 Nm - 1/2"  
**349.-**



**Boulonn. à choc  
WR36DFW2Z**  
1.900 Nm - 3/4"  
**359.-**



**Perceuse d'angle  
D36DYAW4Z**  
Max. dia. 159 mm  
**410.-**



**Scie métal  
CD3605DAW2Z**  
Ø125 mm - 47 mm  
**295.-**



**Scie métal  
CD3605DBW2Z**  
Ø125 mm - 58 mm  
**305.-**



**Scie à ruban  
CB3612DAW4Z**  
127 x 120 mm  
**529.-**



**Scie circulaire  
C3605DAW2Z**  
Ø125 mm - 47 mm  
**304.-**



**Scie circulaire  
C3606DBW2Z**  
Ø165 mm - 66 mm  
**305.-**



**Scie circulaire  
C3606DUMW2Z**  
Ø165 mm - 66 mm  
**399.-**



**Aspirateur  
RP3608DAW7Z**  
8 L - 3.5 m³/min.  
**495.-**



**Tronçonneuse  
CS3630DCW4Z**  
300 mm - 12.6 m/s  
**285.-**



**Tronçonneuse  
CS3630DBW4Z**  
300 mm - 14.9 m/s  
**285.-**

NEW



**Taille-haies  
CH3672DAW4Z**  
720 mm  
**265.-**

### Puissance 36V ⚡ 18V

**Batterie 380082  
BSL36A18X**  
36/18V - 2.5/5.0 Ah  
**129.-**

**Batterie 380084  
BSL36B18X**  
36/18V - 4.0/8.0 Ah  
**155.-**

**Twin Pack 380205  
BSL36A18X**  
36/18V - 2.5/5.0 Ah  
**229.-**

**Twin Pack 380207  
BSL36B18X**  
36/18V - 4.0/8.0 Ah  
**279.-**

**UC18YSL3WHZ**  
2x BSL36A18X +  
UC18YSL3  
**279.-**

**UC18YSL3WJZ**  
2x BSL36B18X +  
UC18YSL3  
**345.-**

**UC18YSL3WAX3**  
3x BSL36A18X +  
UC18YSL3  
**345.-**

**UC18YSL3WBX3**  
3x BSL36B18X +  
UC18YSL3  
**425.-**

**Chargeur rapide  
UC18YSL3W0Z**  
18V/MV, USB - 8A  
**60.-**

**Charg. Multi-ports  
UC18YTSLW0Z**  
4x18V/MV, 2xUSB, 230V - 8A  
**145.-**

### 36V

























































**Adaptateur secteur  
ET36AW0Z**  
36V - 2.000 W  
**219.-**



18V

Step 1 Choisissez vos outils 18V.











18V Power tools.

- |  |  |  |  |  |  |  |
|--|--|--|--|--|--|--|
| <br>■ Perfo SDS+<br>DH18DPAW2Z<br>18 mm - 1.3 J<br><b>259.-</b>                         | <br>■ Perfo SDS+<br>DH18DPBW2Z<br>18 mm - 1.3 J<br><b>249.-</b>                       | <br>■ Perfo SDS+<br>DH18DPCW2Z<br>26 mm - 3.2 J<br><b>329.-</b>               | <br>■ Perfo-burineur SDS+<br>DH1826DAW2Z<br>26 mm - 3.2 J<br><b>329.-</b>             | <br>■ Perfo-burineur SDS+<br>DH1826DAW3Z<br>26 mm - 3.2 J<br><b>409.-</b>    | <br>■ Perfo-burineur SDS+<br>DH1826DCW2Z<br>26 mm - 3.2 J - Quick<br><b>359.-</b> | <br>■ Perfo-burineur SDS+<br>DH1826DCW3Z<br>26 mm - 3.2 J - Quick<br><b>439.-</b> |
| <br>■ Perceuse visseuse<br>DS18DSDL2Z<br>92 Nm - 2.1 kg<br><b>189.-</b>                 | <br>■ Perceuse visseuse<br>DS18DCW2Z<br>140/70 Nm<br><b>249.-</b>                     | <br>□ Perceuse percuteuse<br>DV18DAW4Z<br>50 Nm - 1.4 kg<br><b>88.-</b>       | <br>■ Perceuse percuteuse<br>DV18DDW2Z<br>55 Nm - 1.3 kg<br><b>135.-</b>              | <br>■ Perceuse percuteuse<br>DV18DEW2Z<br>70/40 Nm - 1.2 kg<br><b>202.-</b> | <br>■ Perceuse percuteuse<br>DV18DCW2Z<br>140/70 Nm<br><b>265.-</b>               | <br>□ Visseuse à choc<br>WH18DAW4Z<br>140 Nm - 1.3 kg<br><b>83.-</b>              |
| <br>□ Visseuse à choc<br>WHP18DBLW4Z<br>33 Nm - Pulse Huile<br><b>320.-</b>             | <br>■ Boulonn. à choc<br>WR18DFW2Z<br>220 Nm - 1.4 kg<br><b>125.-</b>                 | <br>■ Boulonn. à choc<br>WR18DHW2Z<br>350 Nm - 1/2"<br><b>275.-</b>           | <br>■ Perceuse d'angle<br>DN18DSSL2Z<br>10 mm - 12.5 Nm<br><b>239.-</b>               | <br>■ Meuleuse d'angle<br>G18DSL2W3Z<br>125 mm - slide<br><b>169.-</b>       | <br>■ Meuleuse d'angle<br>G1813DAW2Z<br>125 mm - slide<br><b>213.-</b>            | <br>■ Meuleuse d'angle<br>G1813DEW2Z<br>125 mm - slide - frein<br><b>223.-</b>    |
| <br>■ Grignoteuse<br>CN18DSLW4Z<br>Max. 2.3 mm<br><b>445.-</b>                        | <br>□ Scie à ruban<br>CB18DBLW4Z<br>83 mm<br><b>275.-</b>                           | <br>NEW<br>■ Viss. plaque plâtre<br>W18DBW3Z<br>3.000 /min.<br><b>339.-</b> | <br>NEW<br>■ Viss. plaque plâtre<br>W18DAW3Z<br>5.000 /min.<br><b>339.-</b>         | <br>□ Agrafeuse<br>N18DSLW4Z<br>12x6-13 mm<br><b>226.-</b>                | <br>□ Cloueuse aiguille<br>NP18DSALW4Z<br>23 gauge - 15-35 mm<br><b>321.-</b>   | <br>■ Cloueur<br>NT1850DAW6Z<br>18 gauge - 16-50 mm<br><b>435.-</b>             |
| <br>■ Cloueur charpent.<br>NR1890DBCLW9Z<br>30-34° - 50-90 mm<br><b>585.-</b>         | <br>□ Marteau cloueur<br>NH18DSLW4Z<br>4.1 x 25-90 mm<br><b>117.-</b>               | <br>■ Ponceuse exc.<br>SV1813DAW2Z<br>Ø125 mm<br><b>166.-</b>               | <br>■ Scie sauteuse<br>CJ18DAW2Z<br>135 mm - arçeau<br><b>205.-</b>                 | <br>■ Scie sauteuse<br>CJ18DBW2Z<br>135 mm - pommeau<br><b>205.-</b>       | <br>■ Scia sabre<br>CR18DAW2Z<br>13 mm - 3.200 /min.<br><b>195.-</b>            | <br>□ Scia sabre<br>CR18DBW4Z<br>29 mm - 3.000 /min.<br><b>199.-</b>            |
| <br>■ Rabot<br>P18DSLW2Z<br>82x2 mm<br><b>253.-</b>                                   | <br>■ Scie circulaire<br>C1806DAW2Z<br>Ø165 mm - 57 mm<br><b>188.-</b>              | <br>■ Scie circulaire<br>C1806DBW2Z<br>Ø165 mm - 66 mm<br><b>239.-</b>      | <br>NEW<br>■ Scie circulaire<br>C1806DUMW2Z<br>Ø165 mm - 66 mm - GR<br><b>359.-</b> | <br>■ Scie circulaire<br>C1807DAW2Z<br>Ø185 mm - 65 mm<br><b>259.-</b>     | <br>□ Tronçonneuse<br>CS1825DCW4Z<br>250 mm - 12.1 m/s<br><b>255.-</b>          | <br>NEW<br>□ Débrousailleuse<br>CG18DAW4Z<br>poignée en D<br><b>229.-</b>       |
| <br>□ Lampe à trépied<br>UB18DGW4Z<br>4.000 Lumens<br><b>259.-</b> SPECIAL DEAL       | <br>□ Projecteur<br>UB18DDW4Z<br>10.000 Lumens<br><b>275.-</b>                      | <br>□ Lamp néon<br>UF18DALL0Z<br>230 Lumens<br><b>66.-</b>                  | <br>□ Lamp torche<br>UB18DEW4Z<br>250 Lumens<br><b>66.-</b>                         | <br>□ Lampe lanterne<br>UB18DFW4Z<br>1.050 Lumens<br><b>77.-</b>          | <br>□ Lampe torche<br>UB18DCW4Z<br>1.250 Lumens<br><b>132.-</b>                 | <br>□ Projecteur<br>UB18DAW4Z<br>2.500 Lumens<br><b>163.-</b>                   |
| <br>NEW<br>□ Aspirateur portable<br>RP18DAW4Z<br>35 L/s - HEPA filter<br><b>159.-</b> | <br>NEW<br>□ Aspirateur portable<br>RP18DLAW4Z<br>35 L/s - classe L<br><b>149.-</b> | <br>□ Ventilateur<br>UF18DALL0Z<br>18 m³/min.<br><b>111.-</b>               | <br>□ Radio<br>UR18DAW4Z<br>Bluetooth - DAB+/FM<br><b>125.-</b> SPECIAL DEAL        | <br>□ Radio<br>UR18DSALW4Z<br>FM - AUX<br><b>183.-</b>                    | <br>□ Radio<br>UR18DSDLW4Z<br>FM/DAB+ - Bluetooth<br><b>264.-</b>               | <br>□ Pistolet à mastic<br>AC18DAW4Z<br>3.000 N - 400 ml<br><b>290.-</b>        |

## Step 2 Choisissez vos kits énergies.

-  **Perceuse visseuse DS18DAW4Z**  
50 Nm - 1.3 kg  
**67:-**
-  **Perceuse visseuse DS18DDW2Z**  
55 Nm - 1.2 kg  
**125:-**
-  **Perceuse visseuse DS18DDQW2Z**  
55 Nm - Quick  
**135:-**
-  **Perceuse visseuse DS18DEW2Z**  
70/40 Nm  
**185:-**
-  **Visseuse à choc WH18DDW2Z**  
140 Nm - 1.2 kg  
**139:-**
-  **Visseuse à choc WH18DFW2Z**  
150 Nm - 1.4 kg  
**125:-**
-  **Visseuse à choc WH18DEW2Z**  
175 Nm - 120 mm  
**209:-**
-  **Visseuse à choc WH18DCW2Z**  
210 Nm - 114 mm  
**239:-**
-  **Meuleuse d'angle G1813DFW2Z**  
125 mm - paddle - frein  
**223:-**
-  **Meuleuse d'angle G1813DVEW2Z**  
125 mm - slide - var.  
**233:-**
-  **Meuleuse d'angle G1813DVFW2Z**  
125 mm - paddle - var.  
**233:-**
-  **Cisaille CE18DSLW4SZ**  
Max. 2.3 mm  
**385:-**
-  **Cloueur de finition NT1865DBSLW6Z**  
16 gauge - 25-65 mm  
**469:-**
-  **Cloueur de finition NT1865DAW6Z**  
16 gauge - 25-65 mm  
**489:-**
-  **Cloueur NT1865DBALW2Z**  
15 gauge - 32-65 mm  
**489:-**
-  **Cloueur NR1890DBRLW9Z**  
20-22° - 50-90 mm  
**585:-**
-  **Scia sabre CR18DMAW2Z**  
29 mm - 2.500 /min.  
**305:-**
-  **Scia sabre CR18DBLW4SZ**  
32 mm - 2.500 /min.  
**285:-**
-  **Affleureuse M1808DAW2Z**  
6, 8 mm  
**249:-**
-  **Outil multifonction CV18DAW2Z**  
Starlock - OIS  
**255:-**
-  **Souffleur RB18DCW4Z**  
3.5 m<sup>2</sup>/min.  
**79:-**
-  **Projecteur UB18DGLLOZ**  
750 Lumens  
**87:-**
-  **Projecteur UB18DBW4Z**  
2.000 Lumens  
**117:-**
-  **Projecteur UB18DCW4Z**  
4.000 Lumens  
**172:-**
-  **Souffleur RA18DAW4Z**  
122 m/s - 0.4 kg  
**99:-** SPECIAL DEAL
-  **Combi compresseur R18DAW4Z**  
11 bar - doubl. fonction  
**149:-**
-  **Aspirateur R18DSLW4Z**  
670 ml - 1.0 kg  
**45:-**
-  **Aspirateur R18DBW4Z**  
21 L/s - 45 mbar  
**101:-**
-  **Décapeur therm. RH18DAW2Z**  
30-550° C  
**168:-**
-  **Nettoyeur HP AW18DBLW4Z**  
20 bar - 8 L  
**457:-**
-  **Glacière/box chauff. UL18DBAW4Z**  
25 L -  
**655:-**

### Puissance 36V ⚡ 18V

-  **Batterie 380082 BSL36A18X**  
36/18V - 2.5/5.0 Ah  
**129:-**
-  **Batterie 380084 BSL36B18X**  
36/18V - 4.0/8.0 Ah  
**155:-**
-  **Twin Pack 380205 BSL36A18X**  
36/18V - 2.5/5.0 Ah  
**229:-**
-  **Twin Pack 380207 BSL36B18X**  
36/18V - 4.0/8.0 Ah  
**279:-**
-  **UC18YSL3WHZ**  
2x BSL36A18X + UC18YSL3  
**279:-**
-  **UC18YSL3WJZ**  
2x BSL36B18X + UC18YSL3  
**345:-**
-  **UC18YSL3WAX3**  
3x BSL36A18X + UC18YSL3  
**345:-**
-  **UC18YSL3WBX3**  
3x BSL36B18X + UC18YSL3  
**425:-**
-  **Chargeur rapide UC18YSL3W0Z**  
18V/MV, USB - 8A  
**60:-**
-  **Charg. Multi-ports UC18YSLW0Z**  
4x18V/MV, 2xUSB, 230V - 8A  
**145:-**

### Puissance 18V

-  **Batterie 377796 BSL1820M**  
18V - 2.0 Ah  
**66:-**
-  **Batterie 378679 BSL1840M**  
18V - 4.0 Ah  
**109:-**
-  **Batterie 378683 BSL1850MA**  
18V - 5.0 Ah  
**119:-**
-  **UC18YSL3WGZ**  
2x BSL1850 + UC18YSL3  
**229:-**
-  **UC18YFSLWFZ**  
2x BSL1820M + UC18YFSL  
**144:-**
-  **UC18YFSLWEZ**  
2x BSL1850M + UC18YFSL  
**205:-**

\*Egalement disponible AC18DAW5Z 3.000 N - 600 ml 295:-

**NOUVEAU**

# La précision sans effort.

Design ergonomique, léger et compact : maniabilité et confort

Fonction AutoStart : rapidité et précision

Magasin vis à bande : vissage en série / rentabilité



## Visseuse plaques de plâtre

**W18DAW2Z** : 18V - 5.000 tr/min - 6 Nm

**W18DBW2Z** : 18V - 3.000 tr/min - 10 Nm

Avec le mode AutoStart, la machine démarre automatiquement lorsqu'on appuie le nez contre la surface | Compacte, légère, design ergonomique : pour une utilisation confortable même d'une seule main | Le mode "Impuls" permet une finition et un ajustement précis des vis sans retirer le nez de la machine | L'ajustement de la profondeur rapide et précis, et l'embrayage à griffes silencieux permettent un vissage précis et constant | Lumière intégrée avec 2 LED éclairant la zone de travail.

**Compatible BRUSHLESS**

# 239.-

289,19 TVA incl.

**18V**



**W18DA**  
Modèle grande vitesse parfait pour des travaux très rapide (métal)

Egalement disponible  
**W18DAWAZ**  
2 batt. 18V 2.0 Ah |  
1 chargeur | HSC III  
**349.-** 422,29 TVA incl.

**NOUVEAU****Magasin pour visseuse W18DA/DB - 378857**

Longueur des vis : 25-57 mm

**107.-**

129,47 TVA incl.

**W18DAWBZ (machine)**

2 batt. 2.0 Ah - 1 chargeur - HSC III

**449.-**

543,29 TVA incl.

**W18DAWCZ (machine)**

2 batt. 4.0 Ah - 1 chargeur - HSC III

**499.-**

603,79 TVA incl.

**W18DAW3Z (machine + magasin)**

Sans batterie ni chargeur

**339.-**

410,19 TVA incl.

**W18DBW3Z (machine + magasin)**

Sans batterie ni chargeur

**339.-**

410,19 TVA incl.

**18V**

**W18DB**  
Modèle puissant  
parfait pour  
les applications  
difficiles (bois)

Egalement  
disponible  
**W18DBWCZ**  
2 batt. 18V 4.0 Ah |  
1 chargeur | HSC III  
**499.-** 603,79 TVA incl.

**Accessoires pour visseuses  
plaques de plâtre.**

Découvrez notre gamme complète dans notre catalogue accessoires ou sur hikoki-powertools.be

Description	Qté.	Réf.	Prix*
Magasin vis en bande		378857	107,00
<b>Embouts pour W18DA/W18DB</b>			
Embout 1/ 4" PH2 L146mm	2	4100321	9,95
Embout 1/ 4" PZ2 L146mm	2	4100322	9,95

Description	Qté.	Réf.	Prix*
<b>Bandes de vis pour plaques de plâtre</b>			
<b>Phosphatées gris - filetage fin pour sous-structures métalliques</b>			
Ø3,6 x L25 mm	1000	754601	16,79
Ø3,6 x L35 mm	1000	754605	19,14
Ø3,6 x L45 mm	1000	754607	23,51
Ø3,6 x L55 mm	1000	754609	25,51
<b>Phosphatées gris - filetage grossier pour sous-structures en bois</b>			
Ø3,9 x L25 mm	1000	754611	16,43
Ø3,9 x L30 mm	1000	754613	18,00
Ø3,9 x L35 mm	1000	754615	18,61
Ø3,9 x L45 mm	1000	754617	23,00
Ø3,9 x L55 mm	1000	754619	25,00
<b>Bandes de vis pour panneaux agglomérés</b>			
<b>Zinguées jaune - filetage fin pour sous-structures métalliques</b>			
Ø4,0 x L25 mm	1000	754631	18,50
Ø4,0 x L30 mm	1000	754633	20,26
Ø4,0 x L35 mm	1000	754635	21,85
Ø4,0 x L40 mm	1000	754636	23,33
<b>Zinguées - filetage fin pour sous-structures en bois</b>			
Ø4,0 x L25 mm	1000	754621	17,85
Ø4,0 x L30 mm	1000	754623	19,62
Ø4,0 x L35 mm	1000	754625	21,09
Ø4,0 x L40 mm	1000	754626	22,44

\*TVA excl.

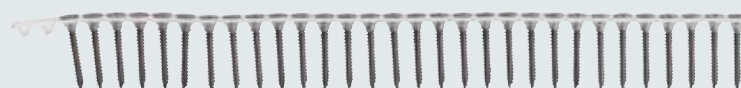

Phosphatées gris - filetage fin pour sous-structures métalliques



Zinguées - filetage fin pour sous-structures en bois



Zinguées jaune - filetage fin pour sous-structures métalliques

# Le bon modèle pour chaque profession

## Perceuse-visseuse

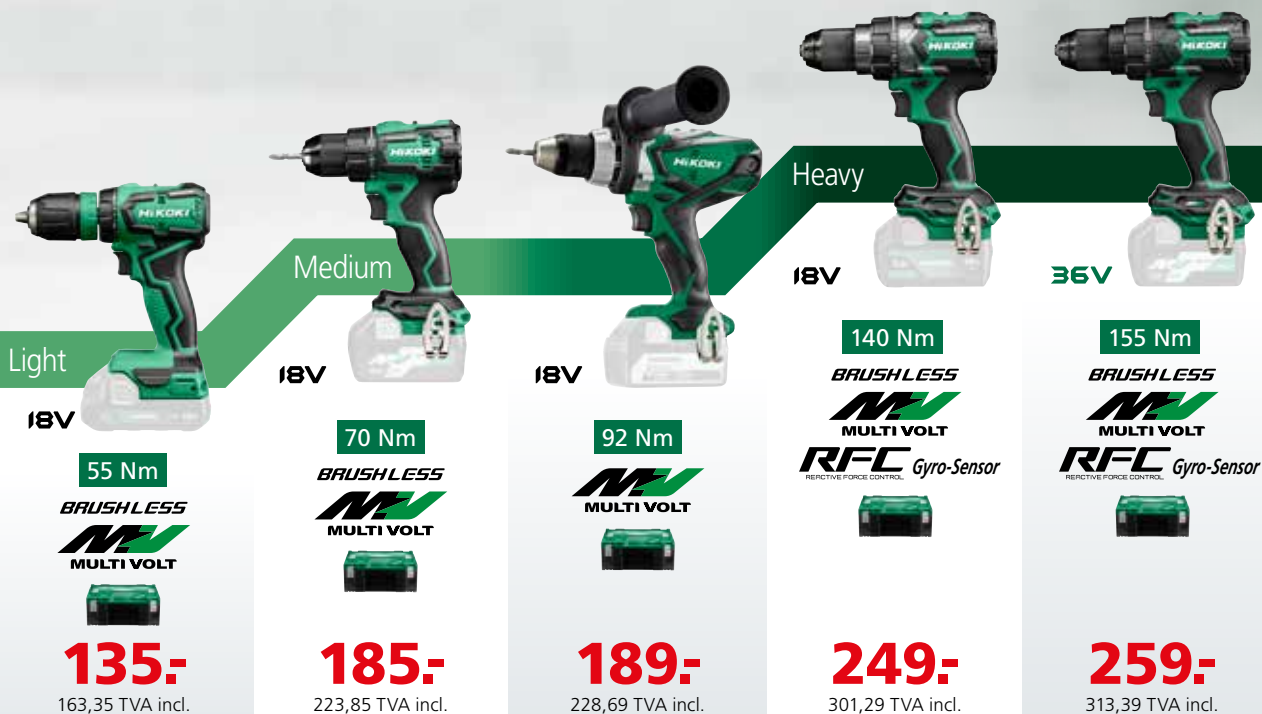

Référence	DS18DDQW2Z	DS18DEW2Z	DS18DSDL2Z	DS18DCW2Z	DS36DCW2Z
Type	perceuse-visseuse	perceuse-visseuse	perceuse-visseuse	perceuse-visseuse	perceuse-visseuse
Batteries	sans batterie ni chargeur	sans batterie ni chargeur	sans batterie ni chargeur	sans batterie ni chargeur	sans batterie ni chargeur
Couple	55 Nm	70 Nm	92 Nm	140 Nm	155 Nm
Capacité (mm)	bois Ø 36 / métal Ø 13	bois Ø 52 / métal Ø 13	bois Ø 65 / acier Ø 13	bois Ø 102 / acier Ø 16	bois Ø 118 / acier Ø 20
Vitesse à vide	0-440 / 0-1.700 tr/min	0-550 / 0-2.000 tr/min	0-350 / 0-1.600 tr/min	0-500 / 0-2.000 tr/min	0-550 / 0-2.200 tr/min
Vitesse de frappe	-	-	-	-	-
Mandrin autoserrant	13 mm plastique	13 mm métal	13 mm métal	13 mm métal	13 mm métal
Poids	0.9 kg	1.9 kg	1.9 kg	2.5 kg	2.8 kg

**NOUVEAU**

**Le tout en 1 pour percer et visser !**

- Mandrin facilement et rapidement interchangeable
- Compacte et légère
- Longueur de seulement 165 mm

**Perceuse visseuse avec 4 mandrins interchangeables** 18V

**DS18DDQWRZ**

18V - 2.0 Ah - 55 Nm

HSC II | 2 batteries BSL1820M | 1 chargeur

Compatible **BRUSHLESS**

**SPECIAL DEAL**

~~289,-~~

**279,-**

337,59 TVA incl.

nel.

## Perceuse à percussion-visseuse

Light	Medium	Medium	Heavy	Heavy
18V	18V	18V	18V	36V
55 Nm	70 Nm	92 Nm	140 Nm	155 Nm
BRUSH LESS MULTI VOLT	BRUSH LESS MULTI VOLT	BRUSH LESS MULTI VOLT	BRUSH LESS MULTI VOLT RFC Gyro-Sensor	BRUSH LESS MULTI VOLT RFC Gyro-Sensor
<b>135.-</b>	<b>202.-</b>	<b>209.-</b>	<b>265.-</b>	<b>279.-</b>
163,35 TVA incl.	244,42 TVA incl.	252,89 TVA incl.	313,59 TVA incl.	337,59 TVA incl.
<b>DV18DDW2Z</b>	<b>DV18DEW2Z</b>	<b>DV18DSDLW4SZ</b>	<b>DV18DCW2Z</b>	<b>DV36DCW2Z</b>
perceuse-visseuse à percussion	perceuse-visseuse à percussion	perceuse-visseuse à percussion	perceuse-visseuse à percussion	perceuse-visseuse à percussion
sans batterie ni chargeur	sans batterie ni chargeur	sans batterie ni chargeur	sans batterie ni chargeur	sans batterie ni chargeur
55 Nm	70 Nm	92 Nm	140 Nm	155 Nm
bois Ø 36 / pierre Ø 13 / acier Ø 13	bois Ø 50 / pierre Ø 13 / acier Ø 13	bois Ø 65 / pierre Ø 16 / acier Ø 13	bois Ø 102 / pierre Ø 20 / acier Ø 16	bois Ø 118 / pierre Ø 20 / acier Ø 20
0-440 / 0-1.700 tr/min	0-400 / 0-1.800 tr/min	0-400 / 0-1.800 tr/min	0-500 / 0-2.000 tr/min	0-550 / 0-2.200 tr/min
0-6.600 / 0-25.500 cps/min	0 - 6.000 / 0 - 27.000 cps/min	0 - 27.000 cps/min	0 - 30.000 cps/min	0 - 33.000 cps/min
13 mm plastique	13 mm métal	13 mm métal	13 mm métal	13 mm métal
1.2 kg	1,7 kg	2.2 kg	2.5 kg	2.8 kg

## Accessoires pour perceuses visseuses/ percussion

Découvrez notre gamme complète dans notre catalogue accessoires ou sur notre site hikoki-powertools.be

Description	Référence	Prix*
Bitbox 32 pcs	40030019	21,95
Bitbox 60 pcs	40030024	43,95
Bitbox 18 pcs 75 mm	40030022	29,95
Jeu de foret CV à bois (4/5/6/8/10 mm) 1/4"	781983	28,22
<b>Mandrins interchangeables pour DS18DDQ</b>		
Adaptateur avec porte embout hex. excentré	379248	47,90
Adaptateur avec porte embout hex.	379246	43,35
Adaptateur avec renvoi d'angle	379247	39,75
Adaptateur avec mandrin perçage 3 mors	379245	33,15



40030022



40030019

\*TVA excl.

COMBO

PACKS

# Prêt pour chaque projet avec les Combo Packs de HiKOKI.

Chez HiKOKI, nous gardons un œil sur les machines les plus souvent utilisées. Sur la base de nos conclusions, nous composons nos Combo Packs. Avec ces kits, vous êtes complètement et à moindre coût préparé pour chaque projet.

## Combo pack KC18DCWAZ

18V

Perceuse visseuse DS18DC - 140 Nm  
Visseuse à choc WH18DC - 210 Nm  
2x batterie BSL36A18  
1x chargeur UC18YSL3  
HSC III



SPECIAL DEAL

~~638.-~~

**589.-**

712,69 TVA incl.

MULTI VOLT  
36V - 2.5 Ah  
18V - 5.0 Ah

Compatible  
**BRUSHLESS**

## Combo pack KC18DCWBZ

18V

Perceuse à percussion DV18DC - 140 Nm  
Visseuse à choc WH18DC - 210 Nm  
2x batterie BSL36A18  
1x chargeur UC18YSL3  
HSC III



SPECIAL DEAL

~~658.-~~

**599.-**

724,79 TVA incl.

MULTI VOLT  
36V - 2.5 Ah  
18V - 5.0 Ah

Compatible  
**BRUSHLESS**



### Combo Pack KC18DEWAZ

Perceuse visseuse DS18DE - 70 Nm  
 Visseuse à choc WH18DE - 175 Nm  
 2 batteries BSL36A18  
 Chargeur rapide UC18YSL3W0Z  
 En HSC III

MULTI VOLT  
 36V - 2.5 Ah  
 18V - 5.0 Ah

**SPECIAL DEAL**

~~586.-~~

**575.-**

695,75 TVA incl.



18V

Compatible  
**BRUSHLESS**

### Combo Pack KC18DEWJZ

Perceuse visseuse DS18DE - 70 Nm  
 Boulonneuse à choc WR18DH - 345 Nm  
 2 batteries BSL36A18  
 Chargeur rapide UC18YSL3W0Z  
 En HSC III

MULTI VOLT  
 36V - 2.5 Ah  
 18V - 5.0 Ah

**SPECIAL DEAL**

~~586.-~~

**575.-**

695,75 TVA incl.



18V

Compatible  
**BRUSHLESS**

### Combo pack KC18DEWHZ

Perfo-burineur SDS+ 26mm DH1826DA  
 Perceuse visseuse DS18DE 70 Nm  
 Meuleuse Ø125 mm G1813DA  
 Visseuse à choc WH18DC 210 Nm  
 3 batteries BSL1850MA - 18V 5.0Ah  
 1 chargeur UC18YFSLW0Z  
 Sac de sport

Indicateur avec 4  
 niveaux de charge LED

18V - 5.0 Ah

**SPECIAL DEAL**

~~1045.-~~

**999.-**

1208,79 TVA incl.



18V

Compatible  
**BRUSHLESS**

# Le bon modèle pour chaque professionnel.

Light



**Visseuse à choc** **18V**  
**WH18DAW4Z**  
18V - 140 Nm - 1/4"

**Accessoires standard**  
En carton  
Sans batterie ni chargeur

**Caractéristiques**

Couple serrage maxi	140 Nm
Capacité vissage boulon	M5 - M14
Fréquence de frappe	0-3.600 cps/min.
Vitesse à vide	0-2.700 tr/min.
Longueur	150 mm
Eclairage LED	Oui
Nombre de modes	1
Mécanisme d'impact	-
Poids	0.9 kg

**83.-**

100,43 TVA incl.



**Visseuse à choc** **18V**  
**WH18DFW2Z**  
18V - 150 Nm - 1/4"

**Accessoires standard**  
En HSC II  
Sans batterie ni chargeur

**Caractéristiques**

Couple serrage maxi	150 Nm
Capacité vissage boulon	M6 - M14
Fréquence de frappe	0-3.200 cps/min.
Vitesse à vide	0-2.400 /min.
Longueur	166 mm
Eclairage LED	Oui
Nombre de modes	1
Mécanisme d'impact	-
Poids	1.4 kg

**125.-**

151,25 TVA incl.



**Visseuse à choc** **18V**  
**WH18DDW2Z**  
18V - 140 Nm - 1/4"

**Accessoires standard**  
En HSC II  
Sans batterie ni chargeur

**Caractéristiques**

Couple serrage maxi	140 Nm
Capacité vissage boulon	M5 - M10
Fréquence de frappe	0-4.000 cps/min.
Vitesse à vide	0-3.200 tr/min.
Longueur	134 mm
Eclairage LED	Oui
Nombre de modes	1
Mécanisme d'impact	-
Poids	0.8 kg

**139.-**

168,19 TVA incl.



## Accessoires pour visseuses à choc.

Découvrez notre gamme complète dans notre catalogue accessoires ou sur notre site hikoki-powertools.be

Description	Quantité	Réf.	Prix*
Embout à choc 1/4" Phillips 1-38 mm	3	751171	11,19
Embout à choc 1/4" Phillips 2-38 mm	3	751172	11,19
Embout à choc 1/4" Phillips 3-38 mm	3	751173	11,19
Embout à choc 1/4" Pozidrive 1-38 mm	3	751176	11,19
Embout à choc 1/4" Pozidrive 2-38 mm	3	751177	11,19
Embout à choc 1/4" Pozidrive 3-38 mm	3	751178	11,19



Description	Quantité	Réf.	Prix*
Embout à choc 1/4" Torx T15-38 mm	3	751181	11,19
Embout à choc 1/4" Torx T20-38 mm	3	751182	11,19
Embout à choc 1/4" Torx T25-38mm	3	751183	11,19
Embout à choc 1/4" Torx T30-38 mm	3	751184	11,19
Embout à choc 1/4" Torx T40-38 mm	3	751185	11,19
Set d'embouts à chocs 1/4" (21 pcs.)		751190	76,58

\*TVA excl.



**Visseuse à choc  
WH18DEW2Z**

**18V**

18V - 175 Nm - 1/4"

**Accessoires standard**

En HSC II  
Sans batterie ni chargeur

**Caractéristiques**

Couple serrage maxi	175 Nm
Capacité vissage boulon	M5 - M16
Fréquence de frappe	0-3.400 cps/min.
Vitesse à vide	0-3.100 tr/min.
Longueur	120 mm
Eclairage LED	Oui
Nombre de modes	1
Mécanisme d'impact	-
Poids	0.9 kg

**Visseuse à choc  
WH18DCW2Z**

**18V**

18V - 210 Nm - 1/4"

**Accessoires standard**

En HSC II  
Sans batterie ni chargeur

**Caractéristiques**

Couple serrage maxi	210 Nm
Capacité vissage boulon	M5 - M18
Fréquence de frappe	0-4.000 cps/min.
Vitesse à vide	0-3.700 tr/min.
Longueur	114 mm
Eclairage LED	Oui
Nombre de modes	4 + auto-foreuse
Mécanisme d'impact	Triple Hammer
Poids	1.6 kg

**Visseuse à choc  
WH36DCW2Z**

**36V**

36V - 215 Nm - 1/4"

**Accessoires standard**

En HSC II  
Sans batterie ni chargeur

**Caractéristiques**

Couple serrage maxi	215 Nm
Capacité vissage boulon	M5 - M18
Fréquence de frappe	0-4.100 cps/min.
Vitesse à vide	0-3.700 tr/min.
Longueur	114 mm
Eclairage LED	Oui
Nombre de modes	4 + auto-foreuse
Mécanisme d'impact	Triple Hammer
Poids	1.6 kg

**209,-**

252,89 TVA incl.



**239,-**

289,19 TVA incl.



**314,-**

379,94 TVA incl.



**Propre et unique à HiKOKI :  
La technologie Triple Hammer.**

La technologie innovante Triple Hammer réduit les vibrations en faisant trois chocs par rotation au lieu des deux conventionnelles. Cela permet d'avoir plus de puissance, mais aussi des niveaux de vibration plus faible, donc un plus grand confort pour l'utilisateur. Cela donne également plus de facilité d'utilisation et de précision avec moins de "dérageage" au niveau de la tête de vis.

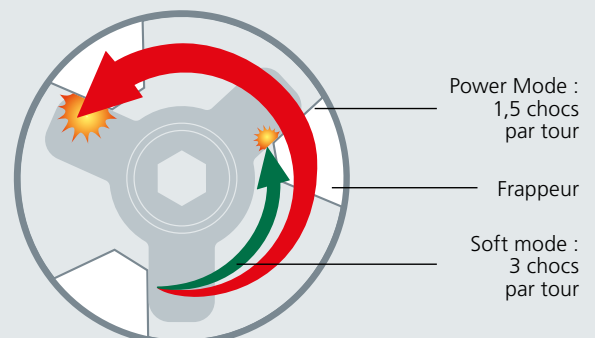

# Boulonneuses à chocs dans toutes les classes.



**Boulonneuse à choc** **18V**  
**WR18DHW2Z**  
 18V - 345 Nm - 1/2"  
 Auto-stop - Auto-slow  
 Dans coffret HSC II.  
 Sans batterie ni chargeur.

- Boulons et écrous M10-M20
- Couple de serrage 345 Nm
- Couple de deserrage 600 Nm

**AV** Compatible  
**BRUSHLESS**  
**IP56**

**275.-**

332,75 TVA incl.

**Boulonneuse à choc** **36V**  
**WR36DHW2Z**  
 18V - 380 Nm - 1/2"  
 Auto-stop - Auto-slow  
 Dans coffret HSC II.  
 Sans batterie ni chargeur.

- Boulons et écrous M10-M20
- Couple de serrage 380 Nm
- Couple de deserrage 700 Nm

**AV** Compatible  
**BRUSHLESS**  
**IP56**

**294.-**

355,74 TVA incl.

**Boulonneuse à choc** **36V**  
**WR36DEW2Z**  
 36V - 770 Nm - 1/2"  
 Auto-stop  
 Dans coffret HSC II.  
 Sans batterie ni chargeur.

- Boulons et écrous M10-M24
- Couple de serrage 700 Nm
- Couple de deserrage 1.050 Nm

**AV** Compatible  
**BRUSHLESS**  
**IP56**

**319.-**

385,99 TVA incl.

**Boulonneuse à choc** **36V**  
**WR36DBW2Z**  
 36V - 1.130 Nm - 1/2"  
 Dans coffret HSC III.  
 Sans batterie ni chargeur.

- Boulons et écrous M12-M30
- Couple de serrage 1.130 Nm
- Couple de deserrage 1.650 Nm

**AV** Compatible  
**BRUSHLESS**  
**IP56**

**329.-**

398,09 TVA incl.

## Accessoires pour boulonneuses à chocs 1/2"

Découvrez notre gamme complète d'accessoires dans notre catalogue accessoires ou sur notre site [www.hikoki-powertools.be](http://www.hikoki-powertools.be)

Description	Réf.	Prix*
Coffret 10 douilles 1/2" L.38mm	751879	29,39
Set d'embouts et douilles 41 pièces	752500	58,85
Car set 39 pièces en HSC I	95000572	269,00

\*TVA excl.



95000572



752500



751879

Nous proposons une variété de machines : des modèles d'entrée de gamme compacts et légers aux véritables costaud pour les tâches et les applications les plus exigeantes. Consultez nos différentes boulonneuses à choc sans fil et découvrez celle qui vous convient.



**Boulonneuse à choc**  
**WR36DAW2Z**

**36V**

36V - 1.100 Nm - 3/4"

Dans coffret HSC III.  
Sans batterie ni chargeur.

**Boulons et écrous M12-M30**

**Couple de serrage 1.100 Nm**

**Couple de deserrage 1.800 Nm**

**Compatible**  
**BRUSHLESS**  
**IP56**

**339.-**

410,19 TVA incl.

**Boulonneuse à choc**  
**WR36DGW2Z**

**36V**

36V - 1.400 Nm - 1/2"  
Auto-stop - Auto-slow

Dans coffret HSC III.  
Sans batterie ni chargeur.

**Boulons et écrous M12-M33**

**Couple de serrage 1.400 Nm**

**Couple de deserrage 2.000 Nm**

**Compatible**  
**BRUSHLESS**  
**IP56**

**349.-**

422,29 TVA incl.

**Boulonneuse à choc**  
**WR36DFW2Z**

**36V**

36V - 1.900 Nm - 3/4"  
Auto-stop - Auto-slow

Dans coffret HSC III.  
Sans batterie ni chargeur.

**Boulons et écrous M12-M36**

**Couple de serrage 1.900 Nm**

**Couple de deserrage 2.400 Nm**

**Compatible**  
**BRUSHLESS**  
**IP56**

**359.-**

434,39 TVA incl.

**Accessoires pour boulonneuses à chocs 3/4"**

Découvrez notre gamme complète d'accessoires dans notre catalogue accessoires ou sur notre site [www.hikoki-powertools.be](http://www.hikoki-powertools.be)

Description	Réf.	Prix*
Douille à choc 24mm 3/4" carré L.51	751907	18,26
Douille à choc 27mm 3/4" carré L.54	751910	18,26
Douille à choc 30mm 3/4" carré L.54	751913	18,26
Douille à choc 32mm 3/4" carré L.57	751914	20,62
Douille à choc 36mm 3/4" carré L.57	751917	21,21
Douille à choc 41mm 3/4" carré L.57	751919	24,74









Description	Réf.	Prix*
Douille à choc 46mm 3/4" carré L.62	751920	28,27
Douille à choc 24mm 3/4" carré L.90	751955	24,15
Douille à choc 27mm 3/4" carré L.90	751956	24,74
Douille à choc 30mm 3/4" carré L.90	751957	29,45
Douille à choc 32mm 3/4" carré L.90	751958	30,63
Douille à choc 36mm 3/4" carré L.90	751959	37,70
Douille à choc 17mm exter. hex. 3/4" carré L.89	751927	24,15
Douille à choc 19mm exter. hex. 3/4" carré L.89	751929	24,15
Adaptateur 3/4" hex. >> 1/2" carré à bille L.58mm	751947	19,44

\*TVA excl.

# Découvrez la puissance de nos perforateurs SDS+ sur batterie

Light

Medium

 <p>1,3 J</p> <p><b>Compatible BRUSHLESS</b></p> <p><b>RFC</b></p> <p></p> <p><b>249,-</b> 301,29 TVA incl.</p>	 <p>1,3 J</p> <p><b>Compatible BRUSHLESS</b></p> <p><b>RFC LVH</b></p> <p></p> <p><b>259,-</b> 313,39 TVA incl.</p>	 <p>3,2 J</p> <p><b>Compatible BRUSHLESS</b></p> <p><b>RFC</b></p> <p></p> <p><b>329,-</b> 398,09 TVA incl.</p>	 <p>3,2 J</p> <p><b>Compatible BRUSHLESS</b></p> <p><b>RFC LVH</b></p> <p></p> <p><b>329,-</b> 398,09 TVA incl.</p>
--	--	--	---

Référence	DH18DPBW2Z	DH18DPAW2Z	DH18DPCW2Z	DH1826DAW2Z
Emmanchement	perforateur SDS+	perforateur SDS+	perfo-burineur SDS+	perfo-burineur SDS+
Batteries	sans batterie ni chargeur	sans batterie ni chargeur	sans batterie ni chargeur	sans batterie ni chargeur
Force de percussion	1.3 joules (EPTA 05)	1.3 joules (EPTA 05)	3.2 joules (EPTA 05)	3.2 joules (EPTA 05)
Capacité (mm)	béton 18 mm / métal 13 mm / bois 18 mm	béton 18 mm / métal 13 mm / bois 18 mm	béton 26 mm / métal 13 mm / bois 27 mm	béton 26 mm / métal 13 mm / bois 27 mm
Vitesse à vide	0 - 1 080 tr/min.	0 - 1 080 tr/min.	0 - 950 tr/min.	0 - 950 tr/min.
Vitesse de frappe	0 - 5 500 cps/min.	0 - 5 500 cps/min.	0 - 4 300 cps/min.	0 - 4 300 cps/min.
Emission de vibration	HD = 9.1 m/s <sup>2</sup>	HD = 9.1 m/s <sup>2</sup>	HD = (perçage/burinage) 13,9 m/s <sup>2</sup> / 11,4 m/s <sup>2</sup>	HD = (perçage/burinage) 13,8 m/s <sup>2</sup> / 9,9 m/s <sup>2</sup>
Poids	1,6 kg	1,8 kg	2,8 kg	3,1 kg

Découvrez les performances révolutionnaires de nos marteaux perforateurs. Parfaitement conçus pour une efficacité, une durabilité et une puissance exceptionnelles. Ces outils électriques offrent des solutions fiables et performantes pour les applications de perçage et de burinage les plus exigeantes.

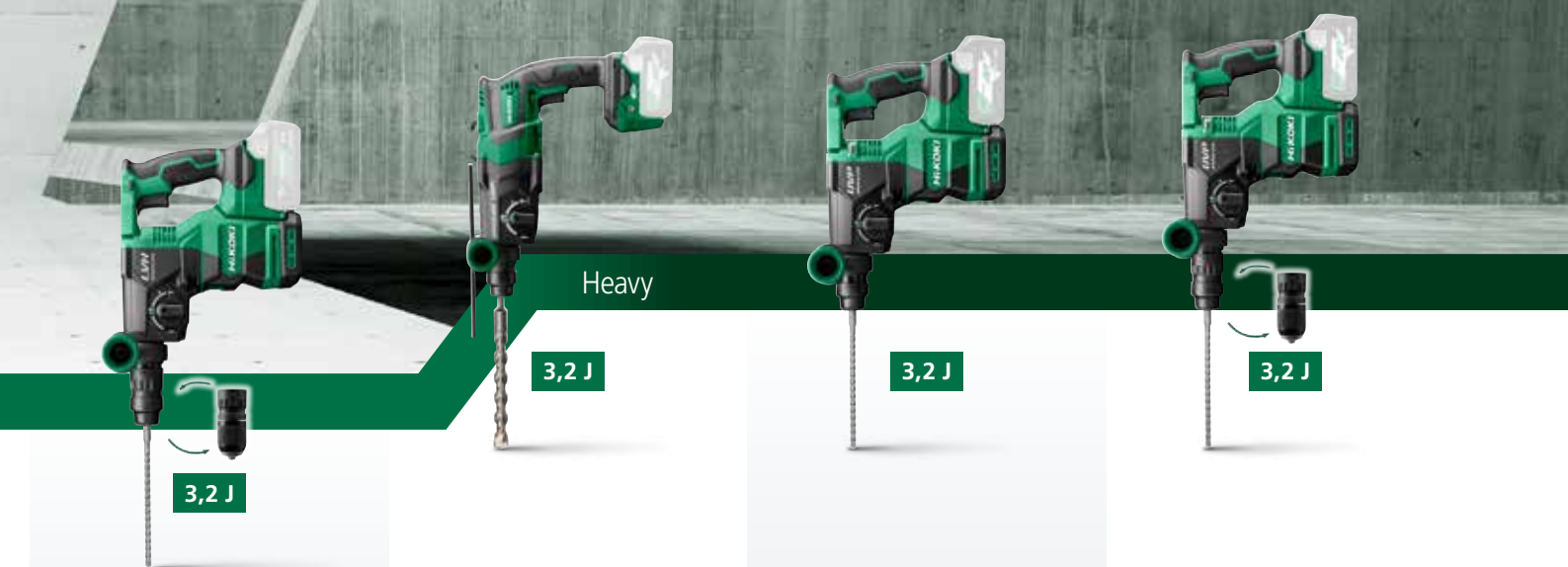

Heavy

3,2 J

3,2 J

3,2 J

3,2 J

Compatible  
**BRUSHLESS**  
TTT  
**RFC LVH**



**359.-**

434,39 TVA incl.

Compatible  
**BRUSHLESS**  
TTT  
**RFC LVH**  
**UVP**



**385.-**

465,85 TVA incl.

Compatible  
**BRUSHLESS**  
TTT STOP  
**RFC UVP**  
**LVH LED**  
**LEVEL**



**389.-**

470,69 TVA incl.

Compatible  
**BRUSHLESS**  
TTT  
**RFC UVP**  
**LVH LED**  
**LEVEL**



**419.-**

506,99 TVA incl.

DH1826DCW2Z	DH36DPEW2Z	DH3628DAW2Z	DH3628DCW2Z
perfo-burineur SDS+	perfo-burineur SDS+	perfo-burineur SDS+	perfo-burineur SDS+
sans batterie ni chargeur	sans batterie ni chargeur	sans batterie ni chargeur	sans batterie ni chargeur
3.2 joules (EPTA 05)	3.2 joules (EPTA 05)	3.2 joules (EPTA 05)	3.2 joules (EPTA 05)
béton 26 mm / métal 13 mm / bois 27 mm	béton 28 mm / métal 13 mm / bois 32 mm	béton 28 mm / métal 13 mm / bois 32 mm	béton 28 mm / métal 13 mm / bois 32 mm
0 - 950 tr/min.	0 - 950 tr/min.	0 - 950 tr/min.	0 - 950 tr/min.
0 - 4 300 cps/min.	0 - 4 300 cps/min.	0 - 4 300 cps/min.	0 - 4 300 cps/min.
HD = (perçage/burinage) 13,8 m/s <sup>2</sup> / 9,9 m/s <sup>2</sup>	HD = (perçage/burinage) 12,2 m/s <sup>2</sup> / 11,0 m/s <sup>2</sup>	HD = (perçage/burinage) 12,1 m/s <sup>2</sup> / 9,9 m/s <sup>2</sup>	HD = (perçage/burinage) 12,1 m/s <sup>2</sup> / 9,9 m/s <sup>2</sup>
3,3 kg	2,9 kg	3,2 kg	3,4 kg

# La bonne machine pour chaque application.

Medium



730 W  
  
 2,7 J

**155.-**

187,55 TVA incl.



830 W  
  
 2,9 J

**182.-**

220,22 TVA incl.



830 W  
  
 2,9 J

**202.-**

244,42 TVA incl.



830 W  
  
 2,9 J

**188.-**

227,48 TVA incl.

Référence	DH24PMHWSZ	DH26PB2WSZ	DH26PC2WSZ	DH26PMCWSZ
Fonctions	3 modes : perçage, perforation, burinage	2 modes : perçage, perforation	3 modes : perçage, perforation, burinage	3 modes : perçage, perforation, burinage
Puissance	730 W	830 W	830 W	830 W
Capacités (mm)	béton Ø 24 / bois Ø 32 / acier Ø 13 / trépan Ø 50	béton Ø 26 / bois Ø 32 / acier Ø 13 / trépan Ø 50	béton Ø 26 / bois Ø 32 / acier Ø 13 / trépan Ø 50	béton Ø 26 / bois Ø 32 / acier Ø 13 / trépan Ø 50
Vitesse à vide	0 - 1.050 tr/min	0 - 1.100 tr/min	0 - 1.100 tr/min	0 - 1.100 tr/min
Vitesse de frappe	0 - 3.950 cps/min	0 - 4.300 cps/min	0 - 4.300 cps/min	0 - 4.300 cps/min
Puissance de frappe (EPTA 05)	2.7 Joules	2.9 Joules	2.9 Joules	2.9 Joules
Poids	3 kg	2,8 kg	2,8 kg	3 kg



Découvrez notre gamme de perfos/perfos-burineurs filaires SDS+, parfaitement adaptés pour les usages quotidiens, réguliers ou intensifs. Ces perceurs sont robustes et bien équilibrés ; ils ont un parfait ratio poids/puissance permettant d'effectuer tous vos travaux, même les plus difficiles et exigeants.



Heavy

**Auto stop :  
profondeur pré-réglable**

Jusqu'à 5 ANS de garantie\*

**3+2** ANS  
GARANTIE  
Moteur AC Brushless

**BRUSHLESS**

900 W



3,2 J

**UVP RFC**  
USER VIBRATION PROTECTION REACTIVE FORCE CONTROL

720 W



3,2 J

850 W



3 J

**UVP**  
USER VIBRATION PROTECTION

850 W



3 J

**UVP**  
USER VIBRATION PROTECTION

850 W



3 J

**UVP**  
USER VIBRATION PROTECTION

**202.-**

244,42 TVA incl.

**239.-**

289,19 TVA incl.

**260.-**

314,60 TVA incl.

**311.-**

376,31 TVA incl.

**376.-**

454,96 TVA incl.

**DH28PBY2WSZ**

3 modes : perçage,  
perforation, burinage

850 W

béton Ø 28 / bois Ø 32 /  
acier Ø 13 / trépan Ø 50

0 - 1.100 tr/min

0 - 4.300 cps/min

3.0 Joules

2,9 kg

**DH28PCY2WSZ**

3 modes : perçage,  
perforation, burinage

850 W

béton Ø 28 / bois Ø 32 /  
acier Ø 13 / trépan Ø 50

0 - 1.100 tr/min

0 - 4.300 cps/min

3.0 Joules

3 kg

**DH28PMY2WSZ**

3 modes : perçage,  
perforation, burinage

850 W

béton Ø 28 / bois Ø 32 /  
acier Ø 13 / trépan Ø 50

0 - 1.100 tr/min

0 - 4.300 cps/min

3.0 Joules

3,1 kg

**DH28PECWSZ**

3 modes : perçage,  
perforation, burinage

900 W Brushless

béton Ø 28 / bois Ø 32 /  
acier Ø 13 / trépan Ø 50

0 - 950 tr/min

0 - 4.300 cps/min

3.2 Joules

3 kg

**DH28PCWSZ**

3 modes : perçage,  
perforation, burinage

720 W

béton Ø 28 / bois Ø 32 /  
acier Ø 13 / trépan Ø 80

0 - 800 tr/min

0 - 4.000 cps/min

3.2 Joules

3,4 kg

# Prêt pour le défi.

Light



**Compatible**  
**BRUSHLESS**  
**RFC LVH**

**565.-**

683,65 TVA incl.



**Compatible**  
**BRUSHLESS**  
**RFC UVP**  
**LVH**

**610.-**

738,10 TVA incl.



**SPECIAL DEAL**

~~485.-~~  
**427.-**

516,67 TVA incl.



**BRUSHLESS**  
**RFC UVP**  
**LVH**

**719.-**

869,99 TVA incl.

Référence	DH36DMAW2Z	DH3640DAW2Z	DH40MCWSZ	DH40MEY2WSZ
Emmanchement	perfo-burineur SDS-max	perfo-burineur SDS-max	perfo-burineur SDS-max	perfo-burineur SDS-max
Puissance	36V sans batt. ni chargeur	36V sans batt. ni chargeur	1.100 W	1.150 W
Force de percussion	7,1 joules (EPTA 05)	9,2 joules (EPTA 05)	7,1 joules (EPTA 05)	9,2 joules (EPTA 05)
Capacité (mm)	béton 40 mm / trépan 105 mm	béton 40 mm / trépan 105 mm	béton 40 mm / trépan 105 mm	béton 40 mm / trépan 105 mm
Vitesse à vide	260-590 tr/min.	250-500 tr/min.	620 tr/min.	250-500 tr/min.
Vitesse de frappe	1.420-2.860 cps/min.	1.400-2.800 cps/min.	2.800 cps/min.	1.400-2.800 cps/min.
Emission de vibration	HD = 11,8 m/s <sup>2</sup>	HD = 10,3 m/s <sup>2</sup>	HD = 16,5 m/s <sup>2</sup>	HD = 10,9 m/s <sup>2</sup>
Poids	7,9 kg	7,4 kg	7,1 kg	6,8 kg

**36V**

## Robuste, confort maximal.





UVP et LVH : confort de travail  
et anti-vibration optimale

Le plus grand confort  
pour l'opérateur

Contrôle variable de la  
vitesse de forage



Qu'il s'agisse de percer du béton, de la pierre ou du métal, nos solutions sans fil offrent des puissances et des fonctionnalités variées pour s'adapter à toutes les tâches. Profitez de la liberté qu'offre le fonctionnement sans fil sans et cela sans faire de compromis sur les performances ou la fiabilité.

			
Medium		Heavy	
<b>LVH</b>	<b>BRUSHLESS FHB UVP LVH</b>	<b>LVH</b>	<b>BRUSHLESS FHB UVP LVH</b>
<b>569.-</b>	<b>865.-</b>	<b>685.-</b>	<b>989.-</b>
688,49 TVA incl.	1.046,65 TVA incl.	828,85 TVA incl.	1.196,69 TVA incl.
<b>DH45MAWSZ</b>	<b>DH45MEYWSZ</b>	<b>DH52MAWSZ</b>	<b>DH52MEYWSZ</b>
perfo-burineur SDS-max	perfo-burineur SDS-max	perfo-burineur SDS-max	perfo-burineur SDS-max
1.400 W	1.500 W	1.500 W	1.500 W
11,3 joules (EPTA 05)	12,2 joules (EPTA 05)	15,5 joules (EPTA 05)	18,8 joules (EPTA 05)
béton 45 mm / trépan 125 mm	béton 45 mm / trépan 125 mm	béton 52 mm / trépan 160 mm	béton 52 mm / trépan 160 mm
260-380 tr/min.	120-310 tr/min.	210-330 tr/min.	110-280 tr/min.
1.750-2.900 cps/min.	1.200-2.950 cps/min.	1.200-2.250 cps/min.	1.000-2.400 cps/min.
HD = 14,1 m/s <sup>2</sup>	HD = (perçage/burinage) 13,5 m/s <sup>2</sup> / 8,8 m/s <sup>2</sup>	HD = 15,1 m/s <sup>2</sup>	HD = (perçage/burinage) 14 m/s <sup>2</sup> / 9,8 m/s <sup>2</sup>
9,4 kg	9,5 kg	11,8 kg	11,5 kg

230V

## Perfo-burineur SDS Max sur batterie DH3640DAWAZ

36V

36V 4.0Ah Brushless - 9.2 J - 40 mm

2 modes : perfo-burinage et burinage seul - emmanchement rapide avec 12 positions de burin sélectionnables | Système anti-vibration UVP + poignée anti-vibration LVH pour la protection de l'utilisateur, plus de confort d'utilisation et une meilleure prise en main | RFC (anti-retour) : le moteur débraye et la machine s'arrête pour protéger l'utilisateur lorsque le forêt est en surcharge | Un contrôle de vitesse constante fournit une puissance supplémentaire permettant au moteur de maintenir sa vitesse sous charge | Vitesses variables pour précision et adaptabilité aux différentes applications (4 vitesses pré-réglables) | Interrupteur de verrouillage en burinage pour moins de fatigue | Poignée ergonomique softgrip | Carter robuste et léger. Coffret en PVC | 2 batteries MultiVolt BSL36B18 | 1 chargeur rapide

**955.-**

1.155,55 TVA incl.

Compatible  
**BRUSHLESS**

**RFC  
UVP  
LVH**

Egalement disponible  
**DH3640DAWSZ**  
sans batterie ni chargeur |  
Coffret en PVC  
**610.-** 738,10 TVA incl.

# Maîtriser le puissance de la démolition.

Impact energy



**Accessoires standard**

**Burineur H25PVWSZ**

Coffret en PVC

**Burineur H3641DAW2Z**

Coffret en PVC

**Burineur H41MEWSZ**

Coffret en PVC

**Burineur H41MB2WSZ**

Coffret en PVC

**Caractéristiques**

Puissance	500 W	36V	1.050 W	950 W
Emmanchement	SDS-plus	SDS-max	SDS-max	SDS-max
Type moteur	-	Brushless	Brushless	-
Force de percussion	2,2 J (EPTA 05)	6,8 J (EPTA 05)	6,8 J (EPTA 05)	7,1 J (EPTA 05)
Vitesse à vide	0-2.300 /min.	1.500-2.880 /min.	1.500-2.870 /min.	3.000 /min.
Vitesse constante	-	Oui	Oui	-
Vitesse variable	-	Oui	Oui	-
Poids	3,2 kg	5,3 kg	5,0 kg	5,2 kg

**NEW** Compatible  
**BRUSHLESS  
LVH**

**435.-**

526,35 TVA incl.

**454.-**

549,34 TVA incl.

**BRUSHLESS  
LVH**

**479.-**

579,59 TVA incl.

**LVH**

**412.<sup>40</sup>**

499,00 TVA incl.

**NOUVEAU**

**Sans fil, puissant et conçu pour durer.**

Taille compacte et légère

Performance égale à celle du filaire

Idéal pour les travaux lourds





**Burineur  
H45MEYWTZ**

Coffret en PVC

**Burineur  
H60MCWSZ**

Coffret en PVC

**Burineur  
H60MEYWTZ**

Coffret en PVC

**Burineur  
H65SD3WTZ**

Coffret en PVC

**Burineur  
H90SGWAZ**

1.150 W	1.250 W	1.500 W	1.340 W	2.000 W
SDS-max	SDS-max	SDS-max	28 mm hexagone	28 mm hexagone
Brushless	-	Brushless	-	-
10,1 J (EPTA 05)	14 J (EPTA 05)	18 J (EPTA 05)	33,9 J (EPTA 05)	57,7 J (EPTA 05)
1.430-2.850 /min.	1.600 /min.	1.500-2.100 /min.	1.400 /min.	1.000 /min.
Oui	-	Oui	-	-
Oui	-	Oui	-	-
7,3 kg	10,2 kg	12,2 kg	20,1 kg	32 kg

**BRUSHLESS**  
**AHB**  
**LVH**  
**UVP**

**599.-**

724,79 TVA incl.

**BRUSHLESS**  
**AHB**  
**LVH**  
**UVP**

**785.-**

949,85 TVA incl.

**AHB**  
**LVH**  
**UVP**

**1069.-**

1.293,49 TVA incl.

**AHB**  
**LVH**  
**UVP**

**1895.-**

2.292,95 TVA incl.

**Burineur SDS-max H3641DAWAZ**

36V - 6,8 J

**36V**

Hautes performances de démolition avec un fonctionnement efficace et puissant assuré par les batteries MULTI VOLT | La poignée latérale de type D offre une prise sûre pour un contrôle et une stabilité améliorés, minimisant la fatigue de la main | Poignée à faibles vibrations (LVH) pour un confort de travail et une adhérence optimaux | La fonction de verrouillage pour le burinage permet une utilisation facile et continue | Le commutateur de commande à 4 vitesses pour une large gamme d'applications légères à lourdes | Ajustez l'angle du burin en 12 étapes à intervalles de 30 degrés



**799.-**

966,79 TVA incl.

**Compatible**  
**BRUSHLESS**  
**LVH**

# L'étape suivante dans le meul

Medium

Light



**Meuleuse sans fil G18DSL2W3Z**

**Meuleuse sans fil G1813DAW2Z**

**Meuleuse sans fil G1813DEW2Z**

**Meuleuse sans fil G1813DFW2Z**

**Meuleuse sans fil G1813DVEW2Z**

**Meuleuse sans fil G1813DVFW2Z**

**Accessoires standard**

Sans batterie ni chargeur En HSC II

Sans batterie ni chargeur En HSC III

Sans batterie ni chargeur En HSC III

Sans batterie ni chargeur En HSC III

Sans batterie ni chargeur En HSC III

Sans batterie ni chargeur En HSC III

**Caractéristiques**

Ø Disque	115/125 mm	115/125 mm	115/125 mm	125 mm	125 mm	125 mm
Interrupteur	Autobloquant	Autobloquant	Autobloquant	Homme mort	Autobloquant	Homme mort
Vitesse à vide	9.000 tr/min	8.000 tr/min	8.000 tr/min	8.000 tr/min	3.200-8.000 tr/min	3.200-8.000 tr/min
Diamètre de l'arbre	M14	M14	M14	M14	M14	M14
Vitesse variable	-	-	-	-	Oui	Oui
Drop control	-	-	-	-	Oui	-
LED	-	-	-	-	-	-
Poignée 3 positions	-	-	Oui	Oui	Oui	Oui
Démarrage progressif	-	Oui	Oui	Oui	Oui	Oui
Anti-redémarrage	Oui	Oui	Oui	Oui	Oui	Oui
Protection anti-recul	-	Oui	Oui	Oui	Oui	Oui
Frein	-	-	Oui	Oui	Oui	Oui
Continue to run	-	-	Oui	Oui	Oui	Oui
Poignée anti vibration	-	Oui	Oui	Oui	Oui	Oui
Carter sans outil	-	-	Oui	Oui	Oui	Oui
Longueur	306 mm	357 mm	389 mm	389 mm	389 mm	389 mm
Circonférence poignée	182 mm	144 mm	144 mm	155 mm	144 mm	155 mm
Poids	2.6 kg	2.7 kg	3.0 kg	3.0 kg	3.0 kg	3.0 kg

**169.-**

204,49 TVA incl.

**213.-**

257,73TVA incl.

**223.-**

269,83 TVA incl.

**223.-**

269,83 TVA incl.

**233.-**

281,93 TVA incl.

**233.-**

281,93 TVA incl.

# lage et la coupe sans fil.

Heavy



**Meuleuse sans fil G3613DEW2Z**

Sans batterie ni chargeur  
En HSC III

**Meuleuse sans fil G3613DFW2Z**

Sans batterie ni chargeur  
En HSC III

**Meuleuse sans fil G3613DVEW2Z**

Sans batterie ni chargeur  
En HSC III

**Meuleuse sans fil G3613DVFW2Z**

Sans batterie ni chargeur  
En HSC III

**Meuleuse sans fil G3615DVEW2Z**

Sans batterie ni chargeur  
En HSC III

**Meuleuse sans fil G3615DVFW2Z**

Sans batterie ni chargeur  
En HSC III

**Meuleuse sans fil G3623DAW4Z**

Sans batterie ni chargeur  
En coffret en PVC

125 mm	125 mm	115/125 mm	125 mm	150 mm	150 mm	230 mm
Autobloquant	Homme mort	Autobloquant	Homme mort	Autobloquant	Homme mort	Gâchette
10.000 tr/min	10.000 tr/min	3.200-10.000 tr/min	3.200-10.000 tr/min	3.000-8.000 tr/min	3.200-8.000 tr/min	5.300 tr/min
M14	M14	M14	M14	M14	M14	M14
-	-	Oui	Oui	Oui	Oui	-
-	-	Oui	-	Oui	-	-
Oui	Oui	Oui	Oui	Oui	Oui	-
Oui	Oui	Oui	Oui	Oui	Oui	-
Oui	Oui	Oui	Oui	Oui	Oui	Oui
Oui	Oui	Oui	Oui	Oui	Oui	Oui
Oui	Oui	Oui	Oui	Oui	Oui	Oui
Oui	Oui	Oui	Oui	Oui	Oui	Oui
Oui	Oui	Oui	Oui	Oui	Oui	-
Oui	Oui	Oui	Oui	Oui	Oui	Oui
Oui	Oui	Oui	Oui	Oui	Oui	Oui
389 mm	389 mm	389 mm	389 mm	389 mm	389 mm	531 mm
144 mm	155 mm	144 mm	155 mm	144 mm	155 mm	148 mm
3.1 kg	3.1 kg	3.1 kg	3.1 kg	3.2 kg	3.2 kg	4.9 kg

EQUIVALENT  
1500  
WCompatible  
**BRUSHLESS**EQUIVALENT  
1500  
WCompatible  
**BRUSHLESS**EQUIVALENT  
1500  
WCompatible  
**BRUSHLESS**EQUIVALENT  
1500  
WCompatible  
**BRUSHLESS**EQUIVALENT  
1500  
WCompatible  
**BRUSHLESS**EQUIVALENT  
1500  
WCompatible  
**BRUSHLESS**Compatible  
**BRUSHLESS****265.-**

320,65 TVA incl.

**265.-**

320,65 TVA incl.

**285.-**

344,85 TVA incl.

**285.-**

344,85 TVA incl.

**305.-**

369,05 TVA incl.

**305.-**

369,05 TVA incl.

**505.-**

611,05 TVA incl.

**36V**

# Des travaux lourds nécessitent des meuleuses puissantes.

Light



**Meuleuse G13SR4YGZ**

Clé | poignée  
Carton



**Meuleuse G13SN2Y3Z**

Clé | poignée | disque diamant  
Coffret en plastique



**Meuleuse G13SW2Y4Z**

Clé | poignée anti-vibration  
Coffret en plastique



**Meuleuse G13SE3YZZ**

Clé | poignée  
Coffret en plastique



**Meuleuse G13SB4Y2Z**

Clé | poignée anti-vibration  
Coffret en plastique

**Accessoires standard**

**Caractéristiques**

Puissance	730 W	900 W	1.200 W	1.400 W	1.400 W
Type interrupteur	Autobloquant	Autobloquant	Autobloquant	Interrupteur pleine main	Autobloquant
Ø disque	125 mm	125 mm	125 mm	125 mm	125 mm
Vitesse à vide	10.000 tr/min	10.500 tr/min	11.000 tr/min	11.500 tr/min	11.500 tr/min
Poignée anti-vibration	-	-	•	-	•
Anti-redemarrage	•	•	•	•	•
Interrupteur sécurité	-	-	-	(optioneel)	-
Rem /anti-terugslag	-	-	-	-	-
Frein /anti-recul	1,8 kg	2,0 kg	1,8 kg	2,5 kg	2,5 kg

**LVH**

**70.-**

84,70 TVA incl.

**107.-**

129,47 TVA incl.

**131.-**

158,51 TVA incl.

**188.-**

227,48 TVA incl.

**LVH**

**152.-**

183,92 TVA incl.

**Kit meuleuse d'angle G23SW2CPZ**

G23SW2: 2.200 W - 230 mm + G13SR4: 730 W - 125 mm

Dans coffret en plastique. Avec lames diamantées.



**219.-**

264,99 TVA incl.

**Tronçonneuse pendulaire CC14SFWAZ**

Ø 355 mm | 2 000 W

Etau à serrage rapide | Disque abrasif.  
Carton.



**299.-**

361,79 TVA incl.



Heavy

Medium



**Meuleuse  
G13BYEQ2WDZ**

Clé | poignée  
anti-vibration  
Carton



**Meuleuse  
G23SW2WWZ**

Clé | poignée |  
disque diamant  
Coffret en plastique



**Meuleuse  
G18SE4UDZ**

Clé | poignée  
anti-vibration  
Coffret en plastique



**Meuleuse  
G23SC4UDZ**

Clé | poignée  
anti-vibration  
Carton



**Meuleuse  
G23MRUAW6Z**

Clé | poignée  
anti-vibration |  
écrou à embase  
spéciale  
Coffret en plastique



**Meuleuse  
G23UDY2WKZ**

Clé | poignée  
anti-vibration  
Carton

1.700 W

Homme mort

125 mm

11.000 tr/min

•  
•  
-  
•/•

2,8 kg

**LVH**  
**BRUSHLESS**

**289.-**

349,69 TVA incl.

2.200 W

Homme mort

230 mm

6.600 tr/min

-  
-  
•

5,1 kg

**LVH**

**135.-**

163,35 TVA incl.

2.400 W

Homme mort

180 mm

8.500 tr/min

•  
-  
•

5,9 kg

**LVH**

**188.-**

227,48 TVA incl.

2.400 W

Homme mort

230 mm

6.600 tr/min

•  
-  
•

6,1 kg

**LVH**

**169.-**

204,49 TVA incl.

2.500 W

Verrouillable

230 mm

6.600 tr/min

•  
-  
•

5,5 kg

**AHB**  
**LVH**

**249.-**

301,49 TVA incl.

2.600 W

Verrouillable

230 mm

6.600 tr/min

•  
•  
•

6,3 kg

**LVP**  
**LVH**

**239.-**

289,19 TVA incl.

### Rainureuse diamant CM5MAWTZ

Ø 125 mm - 6 Nm - 1 900 W

Coffret



**599.-**

724,79 TVA incl.

### Surfaceuse béton GM13YWTZ

Ø 125 mm - 5 Nm - 1 900 W

Coffret



**519.-**

627,99 TVA incl.

## Accessoires pour meuleuses Ø125 mm

Désignation	Réf.	Prix*
Carter collecteur de poussière pour disque de coupe Ø115/125 mm (avec guide à roue)	377086*	213,50
Carter collecteur de poussière pour meule à surfer Ø125 mm	377087*	78,60

\*TVA excl.

\*Carter d'aspiration compatibles avec G13SW2, G13SE3, G13VE2, G13BYEQ2, G13SB4, G1813DVE, G1813DE, G1813DVF, G1813DF, G31613DVE, G3613DE, G3613DVF, G3613DF.



Poncer et polir

# Performance de ponçage supérieure.

Puissance équivalente à des outils filaires de 1000 W

Contrôle de vitesse variable pour la vitesse de la bande

L'autonomie la plus longue de sa catégorie



36V

## Ponceuse à bande sans fil SB3608DAWPZ

36V - 2.5Ah MV - bande 76 x 533 mm

Puissance élevée, équivalente à celle des outils filaires de 1 000 W | Contrôle de la vitesse variable pour une vitesse de bande adaptée à chaque matériau | Durée d'utilisation la plus longue de sa catégorie - illimitée avec l'adaptateur hybride HiKOKI ET36A | Conception compacte pour les applications de ponçage à proximité des murs, sur le côté et sur l'extérieur | Sans outil : changement et réglage faciles de la bande | Bouton de verrouillage pratique pour un fonctionnement continu. 2 batteries BSL36A18 | 1 chargeur | 1 Sac à poussière | Papier abrasif | HitCase III

**AV** Compatible  
**BRUSHLESS**

**575.-**

695,75 TVA incl.

Egalement disponible  
**SB3608DAW4Z**  
sans batterie ni chargeur |  
Carton  
**275.-** 332,75 TVA incl.

## Accessoires pour ponceuse à bande.

Découvrez notre gamme complète dans notre catalogue d'accessoires ou sur [hikoki-powertools.be](http://hikoki-powertools.be)

Description	Dimensions	Réf.	Prix*
Bande abrasive set 6 pcs (K60, K80, K120)	76 x 533 mm	753240	12,61
Bande abrasive K40, 5 pcs	76 x 533 mm	753241	11,31
Bande abrasive K60, 5 pcs	76 x 533 mm	753242	10,37
Bande abrasive K80, 5 pcs	76 x 533 mm	753243	9,78
Bande abrasive K100, 5 pcs	76 x 533 mm	753244	9,78
Bande abrasive K120, 5 pcs	76 x 533 mm	753245	9,78

\*TVA excl.



## Ponceuse excentrique sans fil SV1813DAW2Z 18V

18V – 11 000 tr/min – Ø 125 mm

Sans batterie ni chargeur | HitCase II | Sac à poussière | Adaptateur | 2 papiers de ponçage

Mouvement orbitale 11 000 tr/min

Haute efficacité pour collecter la poussière

Vitesses variables (molette) pour précision

Faible vibration et légèreté



**166.-**

200,86 TVA incl.

Compatible  
**BRUSHLESS**

## Accessoires pour ponceuses excentrique

Pour le bois massif, les placages, les tôles d'acier et d'acier inoxydable, les métaux non ferreux et les métaux légers.

Description	Dimensions	Qté	Réf.	Prix*
Disque de ponçage K40	Ø125 mm	10	753101	5,80
Disque de ponçage K60	Ø125 mm	10	753102	5,55
Disque de ponçage K80	Ø125 mm	10	753103	5,25
Disque de ponçage K100	Ø125 mm	10	753104	5,25
Disque de ponçage K120	Ø125 mm	10	753105	5,25
Disque de ponçage K150	Ø125 mm	10	753106	5,25
Disque de ponçage K180	Ø125 mm	10	753107	5,25
Disque de ponçage K240	Ø125 mm	10	753108	5,25
Disque de ponçage K320	Ø125 mm	10	753109	5,25
Disque de ponçage K400	Ø125 mm	10	753110	5,25



753102

\*TVA excl.

## Ponceuse de finition SV12SGWBZ 230V

200 W | 110 x 100 mm



**124.-**

150,04 TVA incl.

## Ponceuse de finition SV12SHWBZ 230V

200 W | 110 x 100 + delta 96 mm



**122.-**

147,62 TVA incl.

## Ponceuse excentrique SV13YAWBZ 230V

230 W | Ø 125 mm

Vitesses variables.  
Coffret.



**139.-**

168,19 TVA incl.

## Ponceuse excentrique SV15YCWBZ 230V

350 W | Ø 150 mm

Vitesses variables



**290.-**

350,90 TVA incl.

## Ponceuses à bande SB8V2WAZ 230V

1.020 W | 76 x 533 mm

Vitesses variables 250-450 m/min.



**240.-**

290,40 TVA incl.

## Ponceuses à bande SB10V2WAZ 230V

1.020 W | 100 x 610 mm

Vitesses variables 240-420 m/min



**290.-**

350,90 TVA incl.

## Clouer

### Cloueur charpentier 18V NR1890DBCLW9Z

18V - 50~90mm - 34°

En HSC IV. Sans batterie ni chargeur.



**585.-**

707,85 TVA incl.

Compatible  
**BRUSHLESS**  
AIR SPRING  
DRIVE SYSTEM

**NOUVEAU**

### Magasin étendu pour NR1890DBCL

379046

30-34°



**99.95**

120,94 TVA incl.

### Cloueur Duplex 36V NR3675DDW6Z

36 V - longueur clous maxi 89/77 mm

En HSC IV. Sans batterie ni chargeur.



**625.-**

756,25 TVA incl.

Compatible  
**BRUSHLESS**  
AIR SPRING  
DRIVE SYSTEM

### Cloueur sans fil 18V NT1850DAW6Z

18V - 16~50 mm - 18 Gauge -  
Mini brad

En HSC IV. Sans batterie ni chargeur.



**435.-**

526,35 TVA incl.

Compatible  
**BRUSHLESS**  
AIR SPRING  
DRIVE SYSTEM

### Cloueur de finition 18V NT1865DBSLW6Z

18V - 32~65mm - 16 Gauge -  
Brads droits

En HSC IV. Sans batterie ni chargeur.



**469.-**

567,49 TVA incl.

Compatible  
**BRUSHLESS**  
AIR SPRING  
DRIVE SYSTEM

### Cloueur finition 18V NT1865DBALW2Z

18V - 32~65mm - 15 Gauge -  
DA Brads 34°

En HSC IV. Sans batterie ni chargeur.



**489.-**

591,69 TVA incl.

Compatible  
**BRUSHLESS**  
AIR SPRING  
DRIVE SYSTEM

### Cloueur de finition 18V NP18DSALW4Z

18 V - 23 Gauge - 15-35 mm

Carton | Sans batterie ni chargeur



**321.-**

388,41 TVA incl.

Compatible

### Agrafeuse de finition 18V N18DSLW4Z

18 V - 6-10-13 mm x Dos 12 mm

Carton | Sans batterie ni chargeur



**226.-**

273,46 TVA incl.

Compatible

### Marteau cloueur automatique 18V NH18DSLW4Z

18 V - L clous 25 à 90 mm  
Ø tête 4 à 8.7mm

Carton | Sans batterie ni chargeur









**117.-**

141,57 TVA incl.

Compatible

## Accessoires pour cloueurs et agrafeuses.

	Description	Angle	Dimension	Reliure	Finition	Pcs	Réf.	Prix*
Convient pour cloueuse NR1890DBCL								
	Clous tête en "D"	34°	2,8x50 mm	Papier	Electro galvanisés	3.000	753611	57,30
	Clous tête en "D"	34°	2,8x55 mm	Papier	Electro galvanisés	3.000	753612	61,95
	Clous tête en "D"	34°	2,8x65 mm	Papier	Electro galvanisés	3.000	753613	68,95
	Clous tête en "D"	34°	2,8x75 mm	Papier	Electro galvanisés	2.500	753614	67,80
	Clous tête en "D"	34°	3,1x90 mm	Papier	Electro galvanisés	2.500	753616	94,70
Convient pour cloueuse NR3675DD								
	Clous Duplex	21°	57/45 mm	Plastique		2,000	4100441	85,50
	Clous Duplex	21°	70/57 mm	Plastique		2,000	4100442	100,65
	Clous Duplex	21°	89/77 mm	Plastique		2,000	4100443	124,90
Convient pour cloueuse NT1865DBAL								
	Clous DA 15 gauge	34°	1,8x32 mm		Electro galvanisés	2.000	750682	35,75
	Clous DA 15 gauge	34°	1,8x32 mm		Electro galvanisés	2.000	750683	36,75
	Clous DA 15 gauge	34°	1,8x50 mm		Electro galvanisés	2.000	750685	40,35
	Clous DA 15 gauge	34°	1,8x63 mm		Electro galvanisés	2.000	750687	43,10
	Clous DA 15 gauge	34°	1,8x38 mm		Acier inoxydable	2.000	750693	75,95
	Clous DA 15 gauge	34°	1,8x50 mm		Acier inoxydable	2.000	750695	87,70
	Clous DA 15 gauge	34°	1,8x63 mm		Acier inoxydable	2.000	750697	99,35
Convient pour cloueuse NT1865DBSL								
	Brads 16 Gauge		25 mm		Electro galvanisés	5.000	705565	19,75
	Brads 16 Gauge		32 mm		Electro galvanisés	2.500	705566	10,30
	Brads 16 Gauge		35 mm		Electro galvanisés	2.500	705567	11,10
	Brads 16 Gauge		38 mm		Electro galvanisés	2.500	705568	11,65
	Brads 16 Gauge		40 mm		Electro galvanisés	2.500	705569	12,60
	Brads 16 Gauge		50 mm		Electro galvanisés	2.500	705571	15,10
	Brads 16 Gauge		63 mm		Electro galvanisés	2.500	705572	22,15
	Brads 16 Gauge		38 mm		Acier inoxydable	2.500	750593	52,60
	Brads 16 Gauge		50 mm		Acier inoxydable	2.500	750595	64,30
	Brads 16 Gauge		63 mm		Acier inoxydable	2.500	750597	75,95
Convient pour cloueuse NT1850DBSL								
	Mini brads 18 Gauge		1,2x20 mm		Electro galvanisés	5.000	750672	11,10
	Mini brads 18 Gauge		1,2x30 mm		Electro galvanisés	5.000	750674	13,40
	Mini brads 18 Gauge		1,2x35 mm		Electro galvanisés	5.000	750675	14,65
	Mini brads 18 Gauge		1,2x40 mm		Electro galvanisés	5.000	750676	15,75
	Mini brads 18 Gauge		1,2x50 mm		Electro galvanisés	5.000	750678	19,25
	Mini brads 18 Gauge		38 mm		Acier inoxydable	5.000	715255	81,80
	Mini brads 18 Gauge		50 mm		Acier inoxydable	5.000	715258	122,75
Convient pour cloueur de finition NP18DSAL								
	Aiguilles	0°	0.64 x 15 mm		Electro galvanisés	20.000	4100421	21,00
	Aiguilles	0°	0.64 x 20 mm		Electro galvanisés	10.000	4100422	14,00
	Aiguilles	0°	0.64 x 25 mm		Electro galvanisés	10.000	4100423	16,00
	Aiguilles	0°	0.64 x 30 mm		Electro galvanisés	10.000	4100424	18,00
	Pin nails	0°	0.64 x 35 mm		Electro galvanisés	10.000	4100425	20,00
Nieten voor nietmachine N18DSL								
	Agrafes		6x12,8 mm		Electro galvanisés	4.800	750667	9,30
	Agrafes		10x12,8 mm		Electro galvanisés	4.800	750668	10,50
	Agrafes		13x12,8 mm		Electro galvanisés	4.800	750669	11,65

\*TVA excl.

Scier et couper

**NOUVEAU**

# Extrêmement puissante et précise.

Frein d'arrêt rapide

Compatibilité avec rails de guidage

Profondeur de coupe 66 mm,  
61 mm avec rail de guidage



## Scie plongeante sans fil C3606DPAWVZ

**36V**

36V - 4.0Ah MV - Ø165 mm - Profondeur de coupe 66 mm

Extrêmement puissante et la plus grande profondeur de coupe de sa catégorie | Compatible avec les rails de guidage HiKOKI et les rails de guidage courants d'autres marques | Vitesses variables | Frein d'arrêt rapide | La fonction « Undercut » (-1°/46°) permet des coupes d'ajustement précises de la pièce à usiner | Double indication de réglage de la profondeur | Poids 5,4 Kg (avec batterie BSL36B18X) | 2 batteries BSL36B18X | 1 chargeur | Lame de scie | Sac poussière | HSC IV

**Compatible**  
**BRUSHLESS**

**SPECIAL DEAL**

~~845,-~~

**779,-**

942,59 TVA incl.

Egalement disponible  
**C3606DPAW2Z**  
Sans batterie ni chargeur |  
HSC IV  
**499,-** 603,79 TVA incl.



**NOUVEAU**

**Couple  
et vitesse  
à la demande.**

Profondeur de coupe  
maximale de 64,5 mm

Technologie moteur « Torque Boost »

Adaptateur de rail de guidage inclus

**TORQUE  
Boost  
BRUSHLESS**

**Puissance dynamique,  
coupe sans effort.**

Le moteur Torque Boost a 2 modes prés-sélectionnables : le mode « Auto Switch » (commutation automatique) et le mode « High Torque » (couple puissant). En mode Auto Switch, quand l'électronique détecte un changement de la structure de la pièce découpée, il switche automatiquement entre le mode haute vitesse (de la lame) et le mode avec un couple puissant permettant des coupes hautement efficaces et rapides.

Activation de moteur Torque Boost.

Mode	Auto switch	High torque
Voyant indicateur		
Vitesse à vide	6.000 tr/min.	4.500 tr/min.

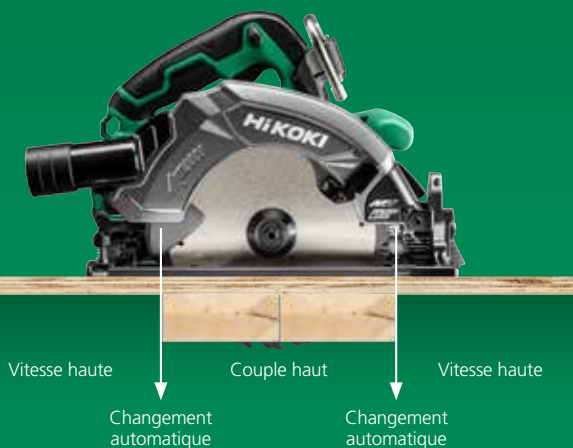

## Scie circulaire sans fil C3607DBW2Z

36V - 2.5 Ah MV - Ø190 mm - Profondeur de coupe 64,5 mm

**36V**

Technologie de moteur Torque Boost : Mode Auto Switch pour les coupes les plus rapides et détection automatique du bon réglage du moteur. Mode couple pour des coupes puissantes et économes en batterie | Adaptateur de rail de guidage inclus pour la compatibilité avec les rails de guidage d'autres marques | Grand crochet pour chevrons | Frein d'arrêt rapide et protection contre les rebonds | Conception robuste et puissance élevée pour des coupes rapides dans des environnements difficiles. 2 batteries BSL36A18X | 1 chargeur | Adaptateur pour compatibilité rail de guidage | HSC IV



**SPECIAL DEAL**

~~649,-~~

**639,-**

773,19 TVA incl.

Egalement disponible  
**C3607DBW2Z**  
Sans batterie ni chargeur |  
HSC IV  
**369,-** 446,49 TVA incl.



Scier et couper

**NOUVEAU**

**Puissance  
élevée,  
coupes  
précises.**

Technologie innovante Deep Cut

Compatible avec rail de guidage

Frein à arrêt rapide et  
protection anti-recul

### Scie circulaire sans fil C3606DUMW2Z

36V - Ø165 mm - 66 mm

Équipée de la technologie innovante Deep Cut pour une profondeur de coupe de 61 mm avec rail de guidage et de 66 mm sans rail de guidage | Plaque de base compatible avec les rails de guidage de HiKOKI et d'autres marques | Visibilité optimale de la lame de scie des deux côtés | Frein d'arrêt rapide et protection contre les rebonds | Très compacte et légère | Puissance et robustesse maximales pour les travaux exigeants et difficiles | Technologie de batterie MULTI VOLT : Alimentation AC, liberté DC.

Sans batterie ni chargeur |  
HitCase IV

**36V**

### Scie circulaire sans fil C1806DUMW2Z

18V - Ø165 mm - 66 mm

Équipé de la technologie innovante Deep Cut pour une profondeur de coupe de 61 mm avec rail de guidage et de 66 mm sans rail de guidage | Plaque de base compatible avec les rails de guidage de HiKOKI et d'autres marques | Visibilité optimale de la lame de scie des deux côtés | Frein d'arrêt rapide et protection contre les rebonds | Très compact et léger | Moteur sans balais pour une puissance élevée, moins d'usure et une longue durée de vie.

Sans batterie ni chargeur | HitCase IV

**18V**



**NEW** Compatible  
**BRUSHLESS**

**399.-**

482,79 TVA incl.



**NEW** Compatible  
**BRUSHLESS**

**359.-**

434,39 TVA incl.





**NOUVEAU**

**Rail de guidage  
GR1600  
4100072**

**109,-**  
131,89 TVA incl.

## Accessoires pour scies circulaire.

Découvrez notre offre complète dans notre catalogue d'accessoires ou sur notre site hikoki-powertools.be

Description	Réf.	Prix*
Rail de guidage 800mm	4100071	69,00
Rail de guidage 1600mm	4100072	109,00
Sacoche pour rail de guidage	379259	38,00
Raccord pour rail de guidage	4100080	61,00
Protection anti-éclats pour rail de guidage rouleau 1700mm	4100077	13,50
Revêtement glissant pour rail de guidage rouleau 1700mm	4100078	19,30
Revêtement antidérapant pour rail de guidage rouleau 1700mm	4100079	13,50
Guide d'angle pour rail de guidage	379264	69,00
Bride de serrage	711237	35,00
Bride de serrage rapide	711238	53,00

\*TVA excl.



## Accessoires pour scies circulaires sans fil. Extra mince.

Découvrez notre offre complète dans notre catalogue d'accessoires ou sur notre site hikoki-powertools.be



**Lame de scie pour bois  
165x20 18 dents**  
752414  
**34,<sup>75</sup>** 42,05 TVA incl.



**Lame de scie pour bois  
165x20 36 dents**  
752415  
**46,<sup>53</sup>** 56,30 TVA incl.



**Lame de scie pour bois  
190x30 24 dents**  
4100027  
**51,<sup>50</sup>** 62,32 TVA incl.



**Lame de scie pour bois  
190x30 42 dents**  
4100028  
**68,<sup>50</sup>** 82,89 TVA incl.

# Puissant, rapide et précis.

Profondeur de coupe max.

40-50 mm

50-60 mm

60-66 mm



**Scie circulaire sans fil C3605DAW2Z**

Sans batterie ni chargeur | HSC IV

**Scie circulaire sans fil C1806DAW2Z**

Sans batterie ni chargeur | HSC IV

**Scie circulaire sans fil C1807DAW2Z**

Sans batterie ni chargeur | HSC IV

**Scie circulaire sans fil C1806DBW2Z**

Sans batterie ni chargeur | HSC IV

**Accessoires standard**

**NEW** Compatible  
**BRUSHLESS**

**NEW** Compatible

**NEW** Compatible  
**BRUSHLESS**

**NEW** Compatible  
**BRUSHLESS**

## Caractéristiques

Voltage	36V	18V	18V	18V
Type moteur	Brushless	-	Brushless	Brushless
Vitesse à vide	5.000 /min	3.800 /min	3.800 /min	4.500 /min
Diamètre de lame	125 mm	165 mm	190 mm	165 mm
Diamètre trou de lame	20 mm	20 mm	30 mm	20 mm
Max. angle de biseau	- /45°	- /45°	- /55°	- /45°
Profondeur de coupe 90°	47 mm	57 mm	64.5 mm	66 mm
Profondeur de coupe 45°	30 mm	38 mm	49 mm	45 mm
Compatibilité rail de guidage	-	-	-	-
Deep Cut Technologie	Oui	-	-	Oui
Démarrage progressif	Oui	-	Oui	Oui
Protection anti-recul	Oui	-	Oui	Oui
Frein	Oui	Oui	Oui	Oui
Dimensions	277 x 176 x 236 mm	291 x 212 x 267 mm	317 x 204 x 267 mm	285 x 188 x 263 mm
Poids	3,0 kg	4,0 kg	4,2 kg	3,3 kg

**304.-**  
367,84 TVA incl.

**188.-**  
227,48 TVA incl.

**259.-**  
313,39 TVA incl.

**239.-**  
289,19 TVA incl.



**Scie circulaire sans fil C1806DUMW2**

Sans batterie ni chargeur | HSC IV

Compatible  
**BRUSHLESS**

**Scie circulaire sans fil C3606DBW2**

Sans batterie ni chargeur | HSC IV

Compatible  
**BRUSHLESS**

**Scie circulaire sans fil C3606DUMW2**

Sans batterie ni chargeur | HSC IV

Compatible  
**BRUSHLESS**

**Scie circulaire sans fil C3607DBW2**

Sans batterie ni chargeur | HSC IV

Compatible  
**TORQUE BOOST BRUSHLESS**

**Scie plongeante sans fil C3606DPAW2**

Sans batterie ni chargeur | HSC IV

Compatible  
**BRUSHLESS**

18V	36V	36V	36V	36V
Brushless	Brushless	Brushless	Brushless	Brushless
4.500 /min	5.600 /min	5.600 /min	6.000 /min	2.500-5.200 /min
165 mm	165 mm	165 mm	190 mm	165 mm
20 mm	20 mm	20 mm	30 mm	20 mm
- /45°	- /45°	- /45°	- /45°	- /45°
66 mm	66 mm	66 mm	64.5 mm	66 mm
43 mm	45 mm	43 mm	49 mm	43 mm
Oui	-	Oui	Oui*	Oui
Oui	Oui	Oui	-	Oui
Oui	Oui	Oui	Oui	Oui
Oui	Oui	Oui	Oui	Oui
Oui	Oui	Oui	Oui	Oui
314 x 198 x 263 mm	285 x 188 x 265 mm	314 x 198 x 263 mm	313 x 221 x 280 mm	391 x 206 x 269mm
3,9 kg	3,4 kg	4,1 kg	4,3 kg	5,4 kg

**359.-**

434,39 TVA incl.

**305.-**

369,05 TVA incl.

**399.-**

482,79 TVA incl.

**369.-**

446,49 TVA incl.

**499.-**

603,79 TVA incl.

\*Avec adaptateur pour rail de guidage fournis

Scier et couper

**NOUVEAU**

# Coupes parfaites de haute précision.

Coulisses compactes

Double biseau

Technologie Shadow line pour un ajustement précis et rapide de la lame à la ligne de coupe

## Scie radiale coupe à onglet sans fil C3612DRAW4Z

36V - Ø 305 mm - capacité de coupe (90°) : 107 X 312 mm

La technologie Shadow Line marque parfaitement la ligne de coupe | Réglage pratique du biseau à l'avant | Système coulissant compact avec doubles guides | La table peut être rallongée à droite et à gauche | Butées positives pour des réglages d'onglet rapides et précis | Technologie Torque Boost. Sans batterie ni chargeur | En carton | Lame bois Ø 305 mm | Sac à poussière

**AV** Compatible  
**TORQUE BOOST**  
**BRUSHLESS**

**815.-**

986,15 TVA incl.

**36V**



## Scie radiale coupe onglet C3610DRAW4Z

36V - Ø255 mm

Machine très compacte | Vitesse de coupe la plus élevée de sa catégorie | Moteur sans balais | Faisceau laser | Éclairage LED. Dans boîte en carton. Sans batterie ni chargeur.



**36V**

**685.-**

828,85 TVA incl.

**AV** Compatible  
**BRUSHLESS**

## Scie à table C3610DRJW4Z

36V - Ø254 mm - 79 mm

La première scie à table sans fil de 255 mm sur le marché | Démarrage progressif | Butée réglable pour les grandes pièces | Interrupteur de sécurité pour éviter une utilisation accidentelle | Frein moteur électrique. Dans boîte en carton. Sans batterie ni chargeur.

**AV** Compatible  
**BRUSHLESS**

**535.-**

647,35 TVA incl.



**36V**

**Scie circulaire  
C7BUMW1Z**

**230V**

Ø 190 mm - 1.300 W - prof. de coupe 66 mm  
En HSC IV

Compatible avec le rail de guidage



**294.-**

355,74 TVA incl.

**Scie circulaire  
C7U3W1Z**

**230V**

Ø 190 mm - 1.300 W - prof. de coupe 66 mm  
En HSC IV



**263.-**

318,23 TVA incl.

**Scie circulaire  
C9U3WBZ**

**230V**

Ø 235 mm - 2.000 W - prof. de coupe 86 mm  
En coffret plastique

Avec lame gratuite 752456



**SPECIAL DEAL**

~~299.-~~

**269.-**

325,49 TVA incl.

**Scie radiale C12RSH2WAZ**

1.520 W - Ø305 mm - profondeur de coupe 105 mm

Coupe à longueur et en onglet de l'aluminium et du bois | avec marquage laser | réglable fin pour coupe en onglet | double coupe en onglet grâce à la tête basculante | grande capacité de coupe grâce à la double tige guidée | grande poignée softgrip amortissant les vibrations | réglage aisé | très bon guidage de poussière/des copeaux | 1 sac à poussières | 1 lame de scie

**230V**

**MEGA SPECIAL DEAL**

~~1.085.-~~

**699.-**

845,79 TVA incl.



**Scie radiale avec laser  
C8FSHGWAZ**

**230V**

230V - 1.100 W - Ø216 mm

LED intégrée pour une vision claire de la surface de travail | Laser intégré pour une ligne de coupe parfaite | la table peut être allongée aussi bien à droite qu'à gauche pour le sciage de pièces larges | Travail confortable et en toute sécurité grâce à la poignée ergonomique antidérapante avec softgrip | Capacité de biseau gauche/droite 48°. Dans boîte en carton.



**302.-**

365,42 TVA incl.

**Scie à table avec châssis  
C10RJWAZ**

**230V**

230V - Ø254 mm - 79 mm

Dans boîte en carton.

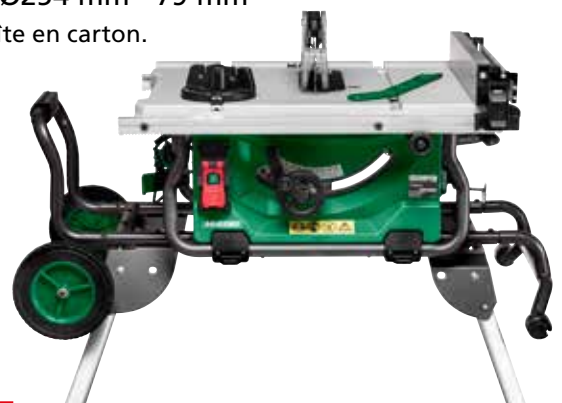

**494.-**

597,74 TVA incl.

**BRUSHLESS**

# Des performances de pointe.

Longueur de course

13 mm

29 mm



### Scie sabre sans fil CR18DAW2Z

Sans batterie ni chargeur  
2 lames HSC

### Scie sabre sans fil CR18DBW4Z

Sans batterie ni chargeur  
Carton

### Scie sabre sans fil CR18DMAW2Z

Sans batterie ni chargeur  
HSC III

#### Accessoires standard

#### Caractéristiques

Voltage	18V	18V	18V
Puissance restitué	-	-	-
Type de moteur	Charbon	Charbon	Brushless
Vitesse à vide	0-3.200 /min.	0-3.000 /min.	0-3.000 /min.
Longueur de course	13 mm	29 mm	29 mm
Vitesse variable	Interrupteur	Interrupteur	Sélection mode + interrupteur
Changement de lame sans outil	Oui	Oui	Oui
Réglage sabot sans outil	Oui	-	-
Mode pendulaire	-	Oui	-
UVP	-	Oui	Oui
LED	Oui	Oui	Oui
Crochet	-	-	-
Dimensions (L x l x H)	350 x 84 x 172 mm	458 mm (L)	377 x 87 x 207 mm
Poids	1,7 kg	3,7 kg	2,7 kg

Compatible

**195.-**

235,95 TVA incl.

Compatible

**199.-**

240,79 TVA incl.

Compatible  
**BRUSHLESS**  
**UVP**

**305.-**

369,05 TVA incl.



**Scie sabre  
filaire  
CR13V2WSZ**

Coffret

**Scie sabre  
sans fil  
CR18DBLW4SZ**

Sans batterie  
ni chargeur  
HSC IV

**Scie sabre  
sans fil  
CR36DAW4Z**

Sans batterie  
ni chargeur  
Carton

**Scie sabre  
filaire  
CR13VEYWSZ**

Coffret

230V	18V	36V	230V
1.010 W	-	-	1.100 W
Charbon	Brushless	Brushless	Brushless
0-2.800 /min.	0-2.500 /min.	0-3.000 /min.	0-3.000 /min.
29 mm	32 mm	32 mm	32 mm
Interrupteur	Sélection mode + interrupteur	Sélection mode + interrupteur	Sélection mode + interrupteur
Oui	Oui	Oui	Oui
-	Oui	Oui	Oui
-	-	Oui	Oui
-	-	Oui	Oui
-	Oui	Oui	-
-	Oui	Oui	Oui
435 mm (L)	435 x 83 x 230 mm	457 x 101 x 251 mm	190 x 101 x 190 mm
3,3 kg	3,4 kg	4,5 kg	3,9 kg

**Compatible**  
**BRUSHLESS**  
**LVH**

**168.-**

203,28 TVA incl.

**285.-**

344,85 TVA incl.

**Compatible**  
**BRUSHLESS**  
**LVP**

**345.-**

417,45 TVA incl.

**BRUSHLESS**  
**LVP**

**406.-**

491,26 TVA incl.

Scier et couper

# Compact. Puissante. Tout terrain.



**NOUVEAU**

## Multi-Tool CV18DAW2Z

Interface standard OIS / Compatible STARLOCK

Moteur Brushless pour une plus longue durée de vie | 6 000 - 20 000 tr/min | Angle oscillation 3.6° | Poignée ultra fine (circonférence 133 mm) pour une maniabilité exceptionnelle | LED | Accessoires standards : lame scie plongeante BiM (MSD32PBC) | Plateau de ponçage delta (MSU93D) | 5 abrasifs gr. 80 et 5 abrasifs gr. 120 | Poids (sans batterie) 1.3 kg Sans batterie ni chargeur | Boîte d'accessoires | HSC II

**18V**

Interface compatible OIS/Starlock

Très basses vibrations et faible bruit

Oscillation 3,6° pour une plus grande performance

Compatible  
**BRUSHLESS**

# 255.-

308,55 TVA incl.



Jeu de 6 lames  
Starlock  
782794

**79.50** 96,20 TVA incl.

**NOUVEAU**

## Multi-Tool CV350V2W1Z

Interface standard OIS / compatible STARLOCK - 350 W

6 000 - 20 000 tr/min | Angle oscillation 3.2° | Circonférence poignée 188 mm | Performances de coupe précise, rapide, et efficace | Changement de lame facile : 1 action pour lames universelles / 2 actions pour lames OIS et STARLOCK | Variateur de vitesses : molette 5 positions + mode Auto | Réduction des émissions sonores | Accessoires standards dans boîte : lame scie plongeante BiM (MSD32PBC) | Plateau de ponçage delta (MSU93D) | 5 abrasifs gr. 80 et 5 abrasifs gr. 120 | Poids 1.5 kg

Boîte d'accessoires | HSC II

**230V**

Mécanisme de blocage facile

Large gamme d'accessoires disponible

Moteur 350 W avec protection surcharge

# 245.-

296,45 TVA incl.



Jeu de 3 lames  
Starlock  
782793

**42.95** 51,97 TVA incl.



### Affleureuse M1808DAW2Z

18V

18V - 1,7 kg

Dans coffret HSC III. Sans batterie ni chargeur.

Performance de fraisage élevée

Ergonomique

Profondeur de fraisage 40 mm

Compatible  
**BRUSHLESS**

**249.-**

301,29 TVA incl.



### Défonceuse M3612DAW2Z

36V

36V - 3,8 kg

Dans coffret HSC IV. Sans batterie ni chargeur.

Moteur sans balais

Profondeur de fraisage 50 mm

Compatible avec des queues de fraise de 6, 8 et 12 mm

Compatible  
**BRUSHLESS**

**365.-**

441,65 TVA incl.



### Scie sauteuse CJ90VST2WAZ

230V

90 mm | 705 W

Coffret en plastique.

**150.-**

181,50 TVA incl.



Egalement disponible  
CJ90VAST2WAZ  
pommeau  
**150,00**

181,50 TVA incl.

### Scie sauteuse CJ160VAW1Z

230V

160 mm | 800 W

En HSC I.

**244.-**

295,24 TVA incl.



Egalement disponible  
CJ160VW1Z  
poignée arceau  
**244,00**

295,249 TVA incl.

### Scie sauteuse CJ18DAW2Z

18V

18V - 135 mm

Dans coffret HSC III. Sans batterie ni chargeur.

Sciage stable

Vitesse variable

Compatible  
**BRUSHLESS**

**205.-**

248,05 TVA incl.



Egalement disponible  
CJ18DBW2Z  
pommeau  
**205,00**

28,05 TVA incl.

### Scie sauteuse CJ36DBW2Z

36V

36V - 160 mm

Dans coffret HSC III. Sans batterie ni chargeur.

**319.-**

385,99 TVA incl.



Compatible  
**BRUSHLESS**  
**ACS**

Egalement disponible  
CJ36DAW2Z  
poignée arceau  
**319,00**

385,99 TVA incl.

## Scie à ruban sans fil CB3612DAW4Z

36V - 127 x 120 mm

Enorme capacité de coupe de 127 x 120 mm | Contrôle de la vitesse variable pour la bonne vitesse | Vitesse de coupe la plus rapide de sa catégorie | mode automatique pour le contrôle automatique de la vitesse en fonction de la charge | Changement de la lame de scie sans outil | Grand crochet pour ranger l'outil. Carton. Sans batterie ni chargeur.

36V

Contrôle de la vitesse variable

Enorme capacité de coupe de 127 x 120 mm

La vitesse de coupe la plus élevée de sa catégorie

Compatible  
**BRUSHLESS**

**529.-**

640,09 TVA incl.



## Scie circulaire à métaux sans fil 36V CD3605DBW2Z

36V - Ø150 mm - profondeur de coupe 58 mm

Scie à métaux la plus puissante et la plus rapide de sa catégorie sur le marché | Profondeur de coupe exceptionnelle de 58 mm | Des coupes droites et précises avec des bords propres | Coupe à froid sans étincelles | Frein électrique à arrêt rapide pour une sécurité élevée | Equipé avec un collecteur de poussière. Sans batterie ni chargeur. HSC IV

36V



**305.-**

369,05 TVA incl.

Compatible  
**BRUSHLESS**

## Meuleuse droite GP18DAW5Z 18V ou GP18DBW5Z avec interrupteur homme mort

18V - 6 mm diamètre

Performances de meulage élevées | Régime variable | Protection contre le redémarrage | Protection contre les surcharges | Limitation du courant de démarrage | Protection contre le rebond | Frein. Dans coffret en plastique. Sans batterie ni chargeur.

18V



**239.-**

289,19 TVA incl.

Compatible  
**BRUSHLESS**



**Aspirateur portable  
sans fil  
RP18DLAW4Z**

Sans batterie ni chargeur |  
jeu d'accessoires



**Aspirateur portable  
sans fil  
RP18DAW4Z**

Sans batterie ni chargeur |  
jeu d'accessoires



**Aspirateur sans fil  
RP3608DAW7Z**

Sans batterie ni chargeur |  
jeu d'accessoires

#### Standaard toebehoren

#### Specificaties

Voltage	18V	18V	36V
Flux d'air max.	2.1 m <sup>3</sup> /min.	2.1 m <sup>3</sup> /min.	3.5 m <sup>3</sup> /min.
Dépression max.	120 hPa	120 hPa	200 hPa
Classe aspiration	L	HEPA	-
Applications	Eau/poussière	Eau/poussière	Eau/poussière
Système nettoyage filtre	Press cleaning	Press cleaning	Press cleaning
Prise électrique	-	-	-
Capacité brut cuve	6 L	6 L	8 L
Longueur tuyau	2.5 m	2.5 m	1.5 m
Diamètre tuyau	35 mm	35 mm	38 mm
Dimensions (L x l x H)	330 x 210 x 393 mm	330 x 210 x 393 mm	331 x 369 x 408 mm
Poids	4,8 kg	4,8 kg	10,4 kg



**Compatible**

**149.-**

180,29 TVA incl.



**Compatible  
HEPA FILTER**

**159.-**

192,39 TVA incl.



**Compatible**

**495.-**

598,95 TVA incl.

# Des résultats de nettoyage supérieurs à chaque fois.



**Aspirateur  
RP250YDLWAZ**



**Aspirateur  
RP300YDLWAZ**



**Aspirateur  
RP250YBLWAZ**

## Caractéristiques

Voltage	230V	230V	230V
Puissance absorbée	1.000 W	1.000 W	1.400 W
Flux d'air max.	3.6 m <sup>3</sup> /min.	3.6 m <sup>3</sup> /min.	4.3 m <sup>3</sup> /min.
Dépression max.	210 hPa	210 hPa	270 hPa (mbar)
Classe aspiration	L	L	L
Applications	Eau/poussière	Eau/poussière	Eau/poussière
Système nettoyage filtre	Press cleaning	Press cleaning	Self cleaning
Prise électrique	Oui	Oui	Oui
Capacité brut cuve	25 L	30 L	25 L
Longueur tuyau	3,5 m	3,5 m	3,2 m
Diamètre tuyau	32 mm	32 mm	35 mm
Longueur câble	7.5 m	7.5 m	8 m
Dimensions (L x l x H)	392 x 374 x 550 mm	398 x 391 x 658 mm	457 x 400 x 535 mm
Poids	7,8 kg	9,2 kg	12,4 kg



**202.-**  
244,42 TVA incl.



**248.-**  
300,08 TVA incl.



**SPECIAL DEAL**

~~479,-~~  
**449.-**  
543,29 TVA incl.



**Aspirateur  
RP350YBLWAZ**

**Aspirateur  
RP250YDMWAZ**

**Aspirateur  
RP350YDMWAZ**

**Aspirateur  
RP500YDMWAZ**

**Aspirateur  
RP350YDHWAZ**

230V	230V	230V	230V	230V
1.400 W	1.400 W	1.400 W	1.400 W	1.400 W
4.3 m <sup>3</sup> /min.	4.3 m <sup>3</sup> /min.	4.3 m <sup>3</sup> /min.	4.3 m <sup>3</sup> /min.	4.3 m <sup>3</sup> /min.
270 hPa (mbar)	270 hPa (mbar)	270 hPa (mbar)	270 hPa (mbar)	270 hPa (mbar)
L	M	M	M	H
Eau/poussière	Eau/poussière	Eau/poussière	Eau/poussière	Eau/poussière
Auto cleaning	Self cleaning	Auto cleaning	Self cleaning	Auto cleaning
Oui	Oui	Oui	Oui	Oui
35 L	25 L	35 L	50 L	35 L
3,2 m	5 m	5 m	5 m	5 m
35 mm	35 mm	35 mm	35 mm	35 mm
8 m	8 m	8 m	8 m	8 m
550 x 400 x 485 mm	430 x 390 x 490 mm	550 x 400 x 550 mm	600 x 465 x 960 mm	550 x 400 x 550 mm
15,2 kg	12,7 kg	15,7 kg	18,0 kg	15,7 kg



**SPECIAL DEAL**

~~679,-~~  
**649,-**

785,29 TVA incl.



**555,-**

671,55 TVA incl.



**688,-**

832,48 TVA incl.



**698,-**

844,58 TVA incl.



**759,-**

918,39 TVA incl.

**NOUVEAU**

# Mettez votre jardin en forme !

Solvant de résine  
spray 400 ml  
714841  
6,95 8,41 TVA excl.



## Taille-haies sans fil CH3672DAW4Z

36V - 720 mm longueur utile  
4,4 kg

Très haute qualité de lames à 3 tranchants pour des coupes propres et efficaces | Jusqu'à 60 minutes d'autonomie avec batterie Multi Volt BSL36A18X | 4 vitesses sélectionnables pour adaptabilité aux applications diverses | Frein instantané pour sécurité utilisateur | Léger et bien équilibré pour un travail sans fatigue | Silencieux : idéal pour travailler dans des lieux où il ne faut pas de bruit | Poids (avec batterie BSL36A18X) : 4,4 kg Sans batterie ni chargeur | En carton

Haute qualité de lames

36 V Multi Volt : jusqu'à 60 minutes d'autonomie

2 poignées soft grip pour une parfaite prise en main

 Compatible

**265.-**

320,65 TVA incl.

**36V**

## Taille-haies sans fil CH3656DAW4Z

36V - 560 mm longueur utile  
3,1 kg

Lamier identique aux taille-haies thermiques avec double lames à 3 tranchants pour une efficacité maximale | 4 vitesses : adaptabilité selon travaux | Frein instantané : sécurité utilisateur | Compact, léger et équilibré pour une grande maniabilité | Poids (BSL36A18) : 4,0 kg Sans batterie ni chargeur | En carton

Équilibré et léger

Freinage rapide pour une sécurité maximale

 Compatible

**219.-**

264,99 TVA incl.



### Tronçonneuse sans fil CS3630DBW4Z

36V - guide 30 cm

Sans batterie ni chargeur - Carton

36V

Pour un travail moins bruyant et sans émission

Design léger pour un confort élevé



**285.-**

344,85 TVA incl.

Compatible  
**BRUSHLESS**

### Tronçonneuse sans fil CS3635DBW4Z

36V - guide 35 cm

Sans batterie ni chargeur - Carton

36V

Pour un travail moins bruyant et sans émission

Design léger pour un confort élevé



**295.-**

356,95 TVA incl.

Compatible  
**BRUSHLESS**

### Élagueuse sans fil CS1825DCW4Z

18V – lame 250 mm

Sans batterie ni chargeur | Chaîne 250 mm | Carton

18V



**255.-**

308,55 TVA incl.

Compatible  
**BRUSHLESS**

### Élagueuse sans fil CS3630DCW4Z

36V – lame 300 mm

Sans batterie ni chargeur | Chaîne 300 mm | Carton

36V



**285.-**

344,85 TVA incl.

Compatible  
**BRUSHLESS**

## Accessoires pour tronçonneuses.

Découvrez notre offre complète dans notre catalogue d'accessoires ou sur notre site [hikoki-powertools.be](http://hikoki-powertools.be)

Description	Réf.	Prix*
Convient pour CS3635DB		
Chaîne 350 x 1,1 mm (.043") pitch 3,8", 52 gauche	781117	39,38
Combo pack chaîne + lame	781227	101,50
Convient pour CS3630DB		
Chaîne 300 x 1,1 mm (.043") pitch 3,8", 45 gauche	781116	36,30
Combo pack chaîne + lame	781226	94,99
Convient pour CS1825DC		
Chaîne 250 x 1,1 mm (.043") pitch 3,8", 40 gauche	781115	29,93
Combo pack chaîne + lame	781225	87,08

\*TVA excl.

## Souffleur – gonfleur sans fil RA18DAW4Z

18V - 122 m/s - 0.4 kg

Longue durée d'utilisation jusqu'à 19 minutes avec une batterie de 5,0 Ah | Réglage facile de l'intensité du flux d'air grâce à l'interrupteur gâchette à vitesse variable | Fonction de verrouillage pratique par double tapotement rapide de l'interrupteur à gâchette pour un fonctionnement continu | Nombreuses applications possibles telles que le nettoyage d'outils électriques ou le gonflage/dégonflage de jouets gonflables.

Jeu de buses | Sans batterie ni chargeur | Carton

Longue durée d'utilisation jusqu'à 19 minutes

Réglage facile de l'intensité du flux d'air

Nombreuses applications possibles

**SPECIAL DEAL**

~~109.-~~

**99.-**

119,79 TVA incl.



## Souffleur RB18DCW4Z

18V

18V

Léger et puissant pour tous travaux de nettoyage | Volume d'air élevé de 3,5 m<sup>3</sup>/min. | Peut être utilisé comme souffleur ou aspirateur (accessoire optionnel) | Interrupteur « gâchette » pour réguler en continu la puissance de soufflage et une réglage extra en 3 niveaux de puissance pour adaptabilité selon applications | Bouton de blocage pour fonctionnement continu | Nez en caoutchouc pour une plus longue durée de vie. Dans boîte en carton. Sans batterie ni chargeur.



**79.-**

95,59 TVA incl.

**MEV** Compatible

## Souffleur RB36DAW4Z

36V - 13 m<sup>3</sup>/min - 53 m/sec.

36V

Le mode turbo Boost s'arrête automatiquement (après 10 secondes) pour les applications courtes, exigeantes et ciblées | Conception parfaitement équilibrée et légère pour un travail sans fatigue | Avec 4 réglages de vitesse et un mode turbo pour toutes les situations. Carton. Sans batterie ni chargeur.

**MEV** Compatible  
**BRUSHLESS**

**339.-**

410,19 TVA incl.





**NOUVEAU****18V****Débroussailleuse sans fil CG18DAW4Z****18V - poignée en D - Ø230-310 mm - 0-5.600 tr/min**

Parfaitement équilibré grâce à l'emplacement du moteur à l'arrière | Longue durée de travail, jusqu'à 49 minutes par charge (5,0 Ah) | Bobine de fil Tap & Go | Silencieuse, très peu de vibration | Poids 4,2 Kg (avec BSL1850MA)  
 Sans batterie ni chargeur | Carton

**229.-**

277,09 TVA incl.

**MAV** Compatible**Débroussailleuse sans fil CG36DBW4Z****36V - 5,1 kg**

Parfaitement équilibré grâce au nouvel emplacement du moteur | Déplacez-vous sans effort | Silencieux et respectueux de l'environnement | Conception légère pour plus de confort | Interrupteur de sécurité sur la poignée.  
 Sans batterie ni chargeur | Carton

**265.-**

320,65 TVA incl.

**MAV** Compatible**36V**

Egalement disponible  
**CG36DBW5Z**  
 Poignée "guidon"  
**295.00**  
 356,95 TVA incl.

**NOUVEAU****36V****Débroussailleuse sans fil CG36DCW5Z****36V - U-greep - Ø255-440 mm - 0-6.000 tr/min**

Parfaitement équilibré grâce à l'emplacement du moteur à l'arrière | Couple élevé | Blocage de l'arbre | Mode Auto, qui régule automatiquement la vitesse de coupe | Longue durée de travail, jusqu'à 115 minutes par charge (4,0 Ah) | Poids 5,7 Kg (avec BSL36B18)  
 Sans batterie ni chargeur | Carton

**309.-**

373,89 TVA incl.

**MAV** Compatible  
**BRUSHLESS**

Egalement disponible  
**CG36DCW4Z**  
 Poignée en D  
**279.00** 337,59 TVA incl.

**Accessoires pour débroussailleuses.**

Découvrez notre gamme complète dans notre catalogue accessoires ou sur notre site hikoki-powertools.be



Description	Réf.	Prix*
Tête nylon semi-automatique	781303	20,62
Tête nylon à charge rapide	781313	34,75
Fil nylon rond 2,4 mm orange 15 m	781004	3,89
Fil nylon rond 2,4 mm orange 88 m	781006	14,67
Fil nylon carré 2,4 mm orange 15 m	781024	3,89
Fil nylon carré 2,4 mm orange 69 m	781026	14,67
Fil nylon hélicoïdal** 2,4 mm orange 15 m	781044	4,24
Fil nylon hélicoïdal** 2,4 mm orange 88 m	781046	16,14

\*\*Réduction du bruit : jusqu'à 15 % de moins que les fils conventionnelles en nylon \*TVA excl.

# Soyez prêts pour un été HIKOKI.

Nos combi compresseurs, radios, glacières et ventilateurs sont conçus pour vous aider sur le chantier et améliorer vos expériences estivales. Qu'il s'agisse d'entreprendre des projets ou simplement profiter de l'extérieur, ces produits sont vos compagnons idéaux. Profitez des journées ensoleillées avec un mélange d'innovation et de commodité.



**NOUVEAU**

## Glacière UL18DBAW4Z

18V - 25 L - chaud/froid/gel

Le système de refroidissement de type compresseur offre une excellente capacité de refroidissement. Sans batterie ni chargeur

**Réglage individuel de la température en 2 chambres**

Gardez la différence jusqu'à 60 degrés entre 2 chambres. Paramètres de température disponibles par incréments de 5 degrés.

**Capacité de 25 L**

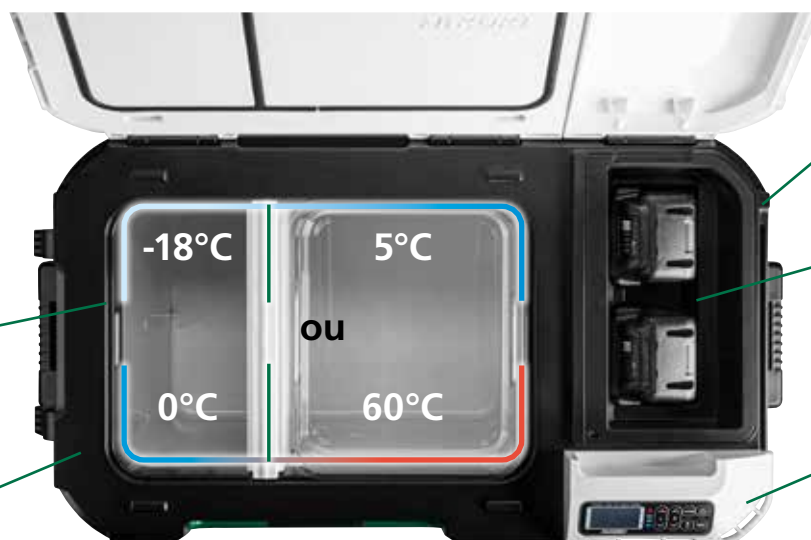



### Source d'alimentation AC et DC 3 types

Alimentation depuis une prise secteur, allume-cigare de voiture et batterie(s).

### Fonction de chargement de la batterie

Lorsque la glacière est connectée à une prise ou à l'alimentation électrique du véhicule, la batterie(s) peuvent être chargées tout en restant au froid ou au chaud.

### Sortie USB type A, type C et 12V



Le terminal USB de type C a une puissance max. de 20 W, ce qui permet de charger rapidement les smartphones.

#### NOUVEAU

### 1 Glacière **UL18DBAW4Z** **18V / 230V**

18V, 230V ou 12V (voiture)

25 L - froid / gel / chaud

Chargeur de batterie | Adaptateur secteur inclus | Sans batterie ni chargeur | En carton

**655,-**

792,55 TVA incl.

Compatible

#### NOUVEAU

### 2 Combi compresseur sans fil **UP18DAW4Z** **18V**

18V - 16 L/min. - max. 11 bar

Fonction gauche compresseur - droite gonflage/dégonflage

Adaptateur voiture 12V | Livré avec tuyau

Sans batterie ni chargeur | En carton

**149,-**

180,29 TVA incl.

Compatible

### 3 Radio de chantier **UR18DAW4Z** **18V**

18V - Bluetooth - DAB+/FM

Inclus adaptateur 220V | Sans batterie ni chargeur | En carton

#### SPECIAL DEAL

~~139,-~~

**125,-**

151,25 TVA incl.

Bluetooth  
 Compatible

### 4 Ventilateur sans fil **UF18DSALL0Z** **18V**

18V - 18 m<sup>3</sup>/min.

Inclus adaptateur 220V | Sans batterie ni chargeur | En carton

**111,-**

134,31 TVA incl.

Compatible

## Outils complémentaires

### Radio de chantier FM / AM **UR18DSALW4Z** **18V**

18V - FM et AUX

Sur secteur ou batterie | Emplacement Smartphone avec connexions.

Livrée avec adaptateur secteur - En carton

Rangement robuste pour le téléphone

Adaptateur secteur inclus



**183.-**

221,43 TVA incl.

**AV** Compatible

### Radio de chantier Bluetooth **UR18DSDLW4Z** **18V**

18V - FM/DAB+

Sur secteur ou batterie | Cadre résine + caoutchouc.

Livrée avec adaptateur secteur - En carton

Rangement robuste pour le téléphone

Adaptateur secteur inclus



**264.-**

319,44 TVA incl.

dab+ Bluetooth

**AV** Compatible

### Compresseur sans fil **EC36DAW4Z**

36V – 9,6 bar – 7,6 L

Conception légère et compacte sans les contraintes d'une rallonge | Sans huile | Technologie de moteur Brushless | Filtre à air amovible | Moteur puissant qui remplit le réservoir à sa pression max. de 9,2 bars en 17 secondes | Gros bouton de pression et manomètres faciles à lire | Conception de l'arceau de sécurité entièrement métallique pour une plus grande longévité | Grande capacité du réservoir de 7,6 L pour tirer plus de 1.000 clous brads avec une seule charge de batterie.

Sans batterie ni chargeur | En carton

**AV** Compatible  
**BRUSHLESS**

**355.-**

429,55TVA incl.



**36V**

### Compresseur **EC58LAZ** **230V**

160 l/min - 8 bar - 750 W



**253.-**

306,13 TVA incl.



## Éclairages de construction.

**Projecteur de chantier sans fil UB18DDW4Z** **18V**  
 18V - 10.000 Lumens  
 Sans batterie ni chargeur | Carton



**275,-**  Compatible  
 332,75 TVA incl. **IP54**

**Lampe à trépied sans fil UB18DGW4Z** **18V**  
 18V - 4.000 Lumens  
 Sans batterie ni chargeur | Adaptateur secteur | Carton



**SPECIAL DEAL**

~~269,-~~  
**259,-**  Compatible  
 313,39 TVA incl. **IP55**

**Projecteur de chantier sans fil UB18DCW4Z** **18V**  
 18V - 4.000 Lumens  
 Sans batterie ni chargeur | Carton



 Compatible  
**IP65**

**172,-**  
 208,12 TVA incl.

**Projecteur de chantier sans fil UB18DBW4Z** **18V**  
 18V - 2.000 Lumens  
 Sans batterie ni chargeur | Carton



 Compatible  
**IP54**

**117,-**  
 141,57 TVA incl.

**Projecteur sans fil UB18DGLL0Z** **18V**  
 18V - 750 Lumens  
 Sans batterie ni chargeur | Carton



 Compatible

**87,-**  
 105,27 TVA incl.

## Lampes portatives.

**Projecteur LED sans fil UB18DAW4Z** **18V**  
 18V - 2.500 Lumens  
 Sans batterie ni chargeur | Carton



 Compatible

**163,-**  
 197,23 TVA incl.

**Lampe spot sans fil UB18DHW4Z** **18V**  
 18V - 1.050 Lumens  
 Sans batterie ni chargeur | Carton



 Compatible

**132,-**  
 159,72 TVA incl.

**Lampe lanterne sans fil UB18DFW4Z** **18V**  
 18V - 750 Lumens  
 Sans batterie ni chargeur | Carton



 Compatible

**77,-**  
 93,17 TVA incl.

**Lampe torche sans fil UB18DEW4Z** **18V**  
 18V - 250 Lumens  
 Sans batterie ni chargeur | Carton



 Compatible

**66,-**  
 79,86 TVA incl.

**Lampe sans fil UB18DJLL0Z** **18V**  
 18V - 230 Lumens  
 Sans batterie ni chargeur | Carton



 Compatible

**66,-**  
 79,86 TVA incl.

## Outils complémentaires

### Pistolet à mastic sans fil AC18DAW5Z

18V - 3 000 N - 300/600 ml

Sans batterie ni chargeur | En carton



**Compatible**

**299.-**

361,79 TVA incl.

Egalement disponible  
**AC18DAW4Z - 300/400 ml**  
Sans batterie ni chargeur. |  
En carton.  
**290.-** 350,90 TVA incl.

**18V**

### Malaxeur UM36DAW4Z

36V - M14

2 vitesses | Protection 4 voies  
contre la poussière | moteur sans  
balais | design pratique  
avec ventilation | facile à  
accrocher | interrupteur  
de sécurité.

Sans batterie ni  
chargeur | En carton.

**Compatible**  
**BRUSHLESS**

**355.-**

429,55 TVA incl.



**36V**

Egalement disponible  
**UM36DAWBZ**  
Dans boîte en carton.  
Avec 1x batterie  
BSL36A18 et chargeur.  
**521,00**  
630,41 TVA incl.

### Aiguille vibreur pour béton UV3628DAW4Z

36V

Excellente exécution | Moteur sans  
balais | 2 modes de vibration |  
Protection triple contre la  
poussière et le ciment.  
Dans boîte en carton.  
Sans batterie ni chargeur.

**Compatible**  
**BRUSHLESS**

**505.-**

611,05 TVA incl.



Egalement disponible  
**UV3628DAWYZ**  
Dans boîte en carton.  
Avec 1x batterie  
BSL36B18 et chargeur.  
**699,00**  
859,10 TVA incl.

**36V**

### Malaxeur UM16VST2UAZ

230V - 1.600 W -

Emmanchement M14

Poignées soft grip avec cadre en acier |  
limitation de courant de démarrage |  
protection contre les surcharges | vitesse  
variable | interrupteur facile à utiliser.  
Dans boîte en carton.

Vitesse variable

Démarrage progressif

**223.-**

269,83 TVA incl.

Egalement disponible  
**UM12VST2UAZ**  
1.200 W |  
Carton  
**182.-** 220,22 TVA incl.



**230V**

### Cintreuse/découpeuse de fers à béton VB3616DAW2Z

36V - Ø8-16 mm

Dans coffret en plastique. Sans batterie ni chargeur.

Angle de flexion 0°-180°

Vitesse de coupe 2,6 sec.

Vitesse de pliage 3,8 sec.

**Compatible**  
**BRUSHLESS**

**2359.-**

2.854,39 TVA incl.



Egalement disponible  
**VB3616DAWGZ**  
Dans coffret en plastique.  
Avec 2x batterie  
BSL36A18 et chargeur.  
**2.639,00**  
3.193,19 TVA incl.

**36V**

### Malaxeur UM22VYSTUAZ

230V - 1.800 W - 2x 135 mm - M27

Poignées Softgrip avec cadre en  
acier | Limitation du courant  
de démarrage |  
Vitesse variable.

Complet avec deux palettes  
de mélange de 135 mm.

Double hélice

Vitesse variable

Limitation de courant de démarrage

**406.-**

491,26 TVA incl.



**230V**

## Décapeur thermique sans fil RH18DAW2Z

18V

18V - 30-550°C

3 buses fournies en standard.  
Sans batterie ni chargeur  
En HSC

Réglage haute température  
jusqu'à 550°C

Deux niveaux volume d'air

 Compatible

# 168.-

203,28 TVA incl.



## Décapeur thermique RH650VLAZ

230V

230V - 2.000 W - 50°-650°

Température réglable | débit d'air variable | écran numérique  
Lcd | très stable pour une utilisation en mode stationnaire |  
protection contre la surchauffe | poignée soft-grip au design  
ergonomique.  
Coffret plastique  
avec 5 accessoires.

# 117.-

141,57 TVA incl.



## Perceuse d'angle D36DYAW4Z

36V

36V - diamètre max. perçage 159 mm - 400 / 1.500 tr/min

Le moteur brushless haute performance fournit la puissance nécessaire pour percer facilement des trous jusqu'à 159 mm | Mandrin 13 mm à clé | Hauteur centrale basse de seulement 42 mm et design compact | Carter d'engrenage en aluminium robuste | Le contrôle de la force réactive (RFC) et le débrayage mécanique assurent une sécurité maximale | La cage en métal résistante protège la batterie | Le contrôle de la vitesse constante fournit une puissance supplémentaire.  
Livrée en carton.  
Sans batterie ni chargeur.

**RFC**  
 Compatible  
**BRUSHLESS**

# 410.-

496,10 TVA incl.



Coffret combi 15 scies trépan  
Ø19 à 76mm carbure  
754255

**199.10** 240,91 TVA incl.

## Nettoyeur/Pulvérisateur haute pression AW18DBLW4Z

18V

18V - 0,5-20 bar - 8 L

Dans boîte en carton.  
Sans batterie ni chargeur.

Lavage puissant :  
pression d'eau de 20 bar

Contrôle de pression variable

 Compatible

# 457.-

552,97 TVA incl.



## Nettoyeur haute pression AW150LAZ

230V

230V - 2.000 W - 110 bar

Dans boîte en carton.

# 311.-

376,31 TVA incl.





**HiKOKI Power Tools  
Belgium N.V./S.A.**

Noordkustlaan 2A  
1702 Groot Bijgaarden

**Tél.** 02/4601720

**Fax** 02/4602542

**Mail** [info@hikoki-powertools.be](mailto:info@hikoki-powertools.be)

Suivez-nous sur les médias sociaux et ne manquez pas les nouvelles d'HiKOKI.



**[hikoki-powertools.be](http://hikoki-powertools.be)**

Les offres de cette brochure sont valables jusqu'à épuisement des stocks.  
Sous réserve de modifications et d'erreurs de composition/d'impression. Recupel et Bebat non inclus.

Nous développons des technologies innovantes au Japon depuis 1948.